

LAS CIUDADES Y EL SISTEMA URBANO

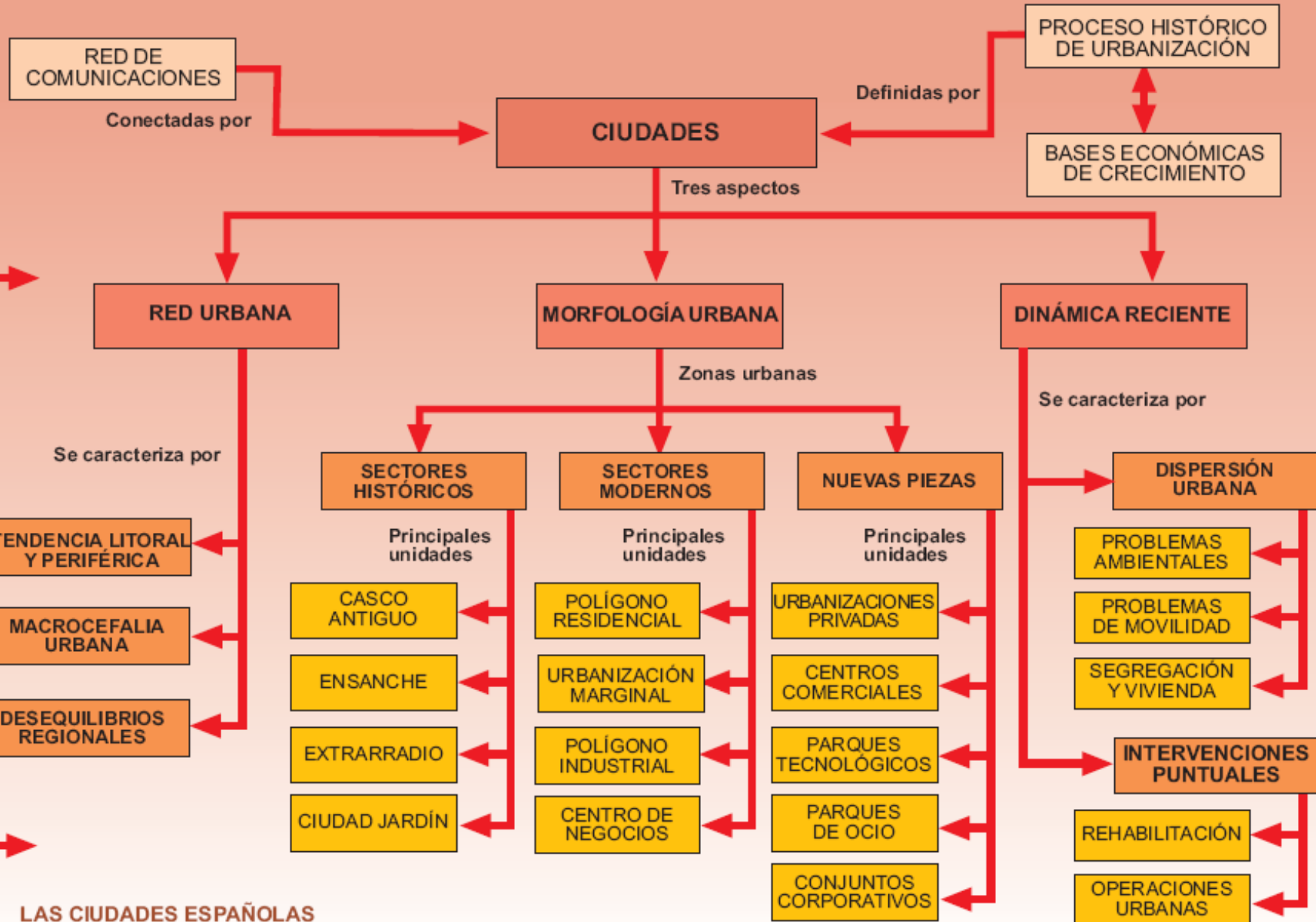



Figura XXXII.3. *Crecimiento urbano.* (FUENTE: P. Haggett y EP.)

**LAS CIUDADES
ESPAÑOLAS
EN EL MARCO
URBANO
EUROPEO**

Ciudad	Población 2001 (miles)	Población área metropolitana 2001 (NUT-3) (miles)	PIB per cápita (PPA) EU 27=100	% de empleo en intermediación financiera y servicios empresariales	% residentes (> 24 años) con estudios universitarios medios o superiores
Londres	7.172	11.624	159	30,0	33,8
Roma	2.546	3.700	147	21,0	19,3
París	2.125	10.952	188	29,4	49,9
Hamburgo	1.726	3.079	158	25,2	20,0
Viena	1.550	2.122	166	21,8	16,9
Milán	1.256	3.904	186	39,9	19,9
Munich	1.228	2.446	204	28,8	27,9
Colonia	968	1.855	148	24,9	21,2
Estocolmo	750	1.823	168	33,6	24,0
Amsterdam	734	1.320	190	33,1	33,1
Francfort	641	2.494	180	38,4	26,4
Rotterdam	595	1.345	140	25,1	20,0
Dusseldorf	570	1.521	181	29,4	22,5
Helsinki	559	1.214	168	23,3	39,2
Copenhage	499	1.807	159		28,1
Dublín	495	1.535	162	21,9	26,1
Edimburgo	449	778	145	29,3	42,0
La Haya	442	955	153	25,8	26,5
Madrid	2.957	5.372	134	19,7	30,8
Barcelona	1.505	4.804	119	17,8	34,4
Valencia	746	2.227	95	13,7	22,3
Sevilla	702	747	74	13,8	28,0
Zaragoza	611	857	103	11,9	29,3
Málaga	534	1.302	75	11,9	26,0

Ciudades europeas: criterios de selección:

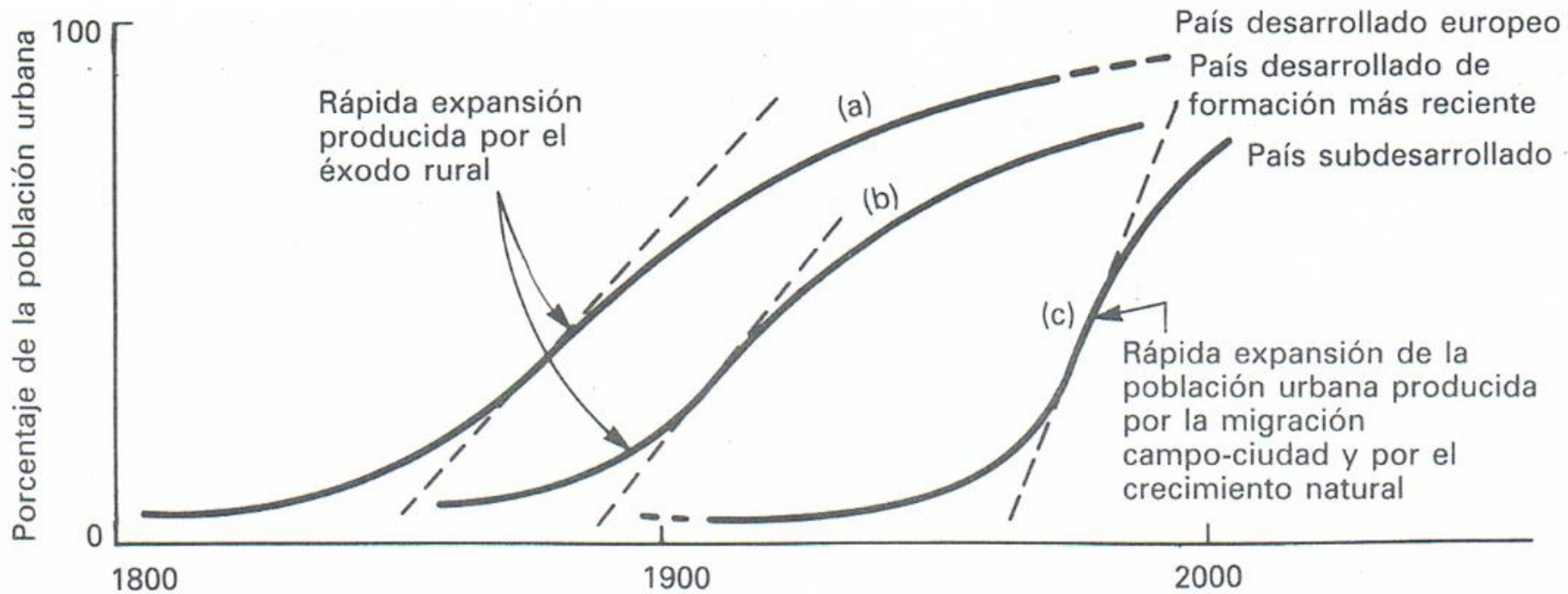
Tamaño: superior a 400.000 habitantes.

Renta: PIB per capita superior a 140.

Actividad económica: empleo en intermediación financiera y servicios empresariales superior al 20%.

Cualificación profesional: Residentes mayores de 24 años con estudios universitarios medios o superiores superior al 15%.



Población rural y urbana en España

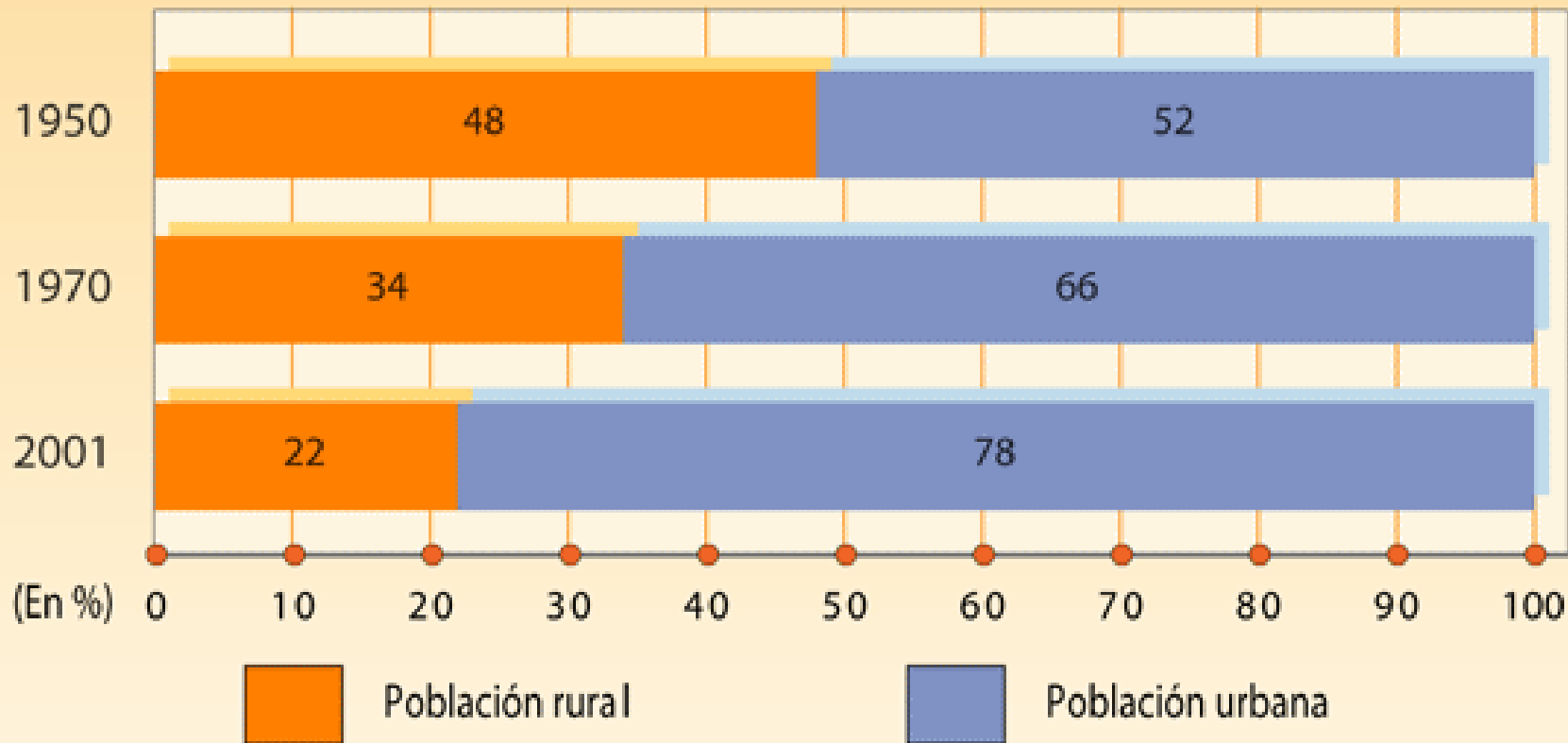

% de población

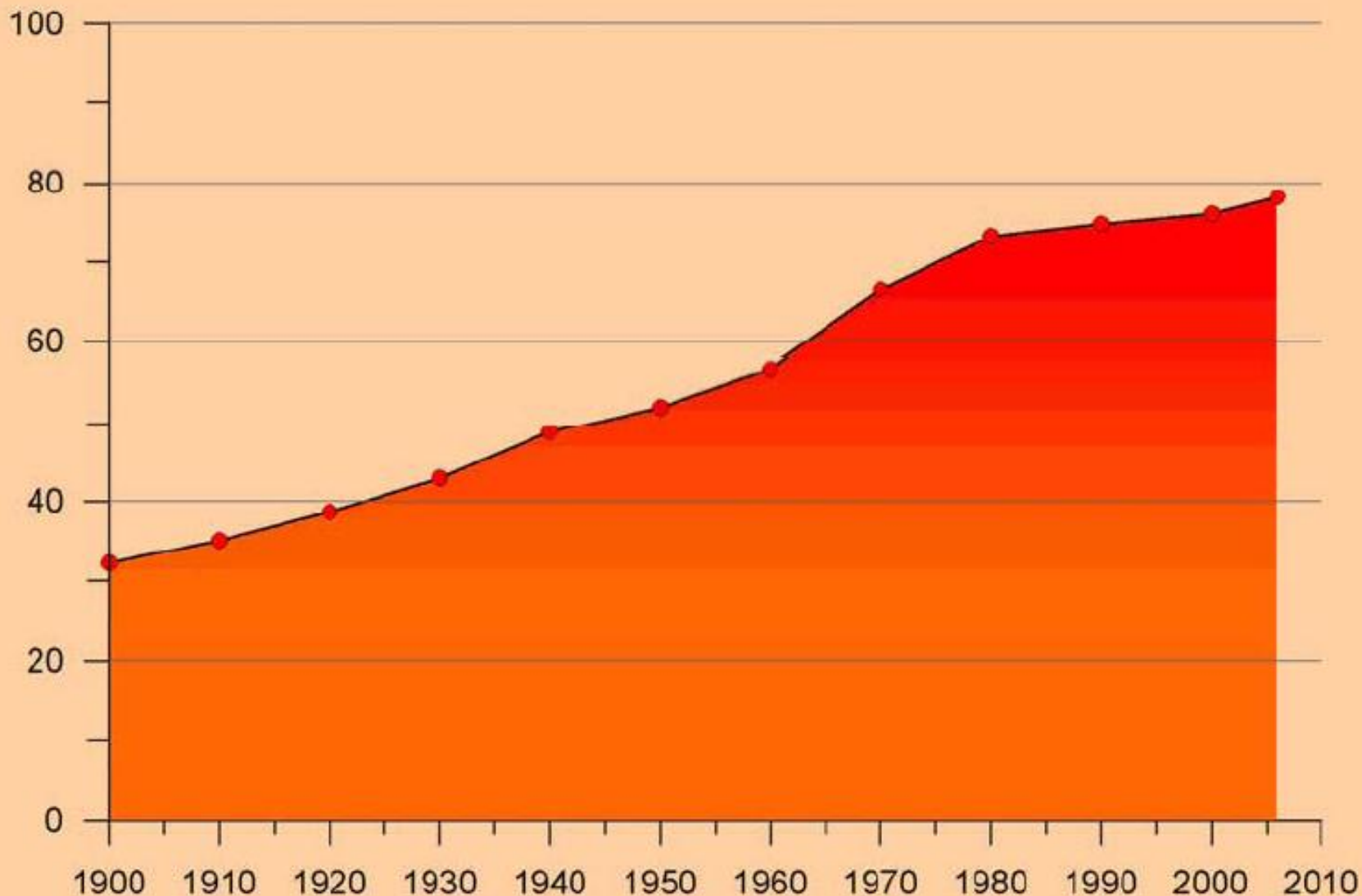

EVOLUCIÓN DE LA POBLACIÓN URBANA EN ESPAÑA (1900-2006)

Porcentaje de población residiendo en núcleos mayores de 10.000 habitantes.

GRANDES ÁREAS URBANAS EN ESPAÑA, 2006.

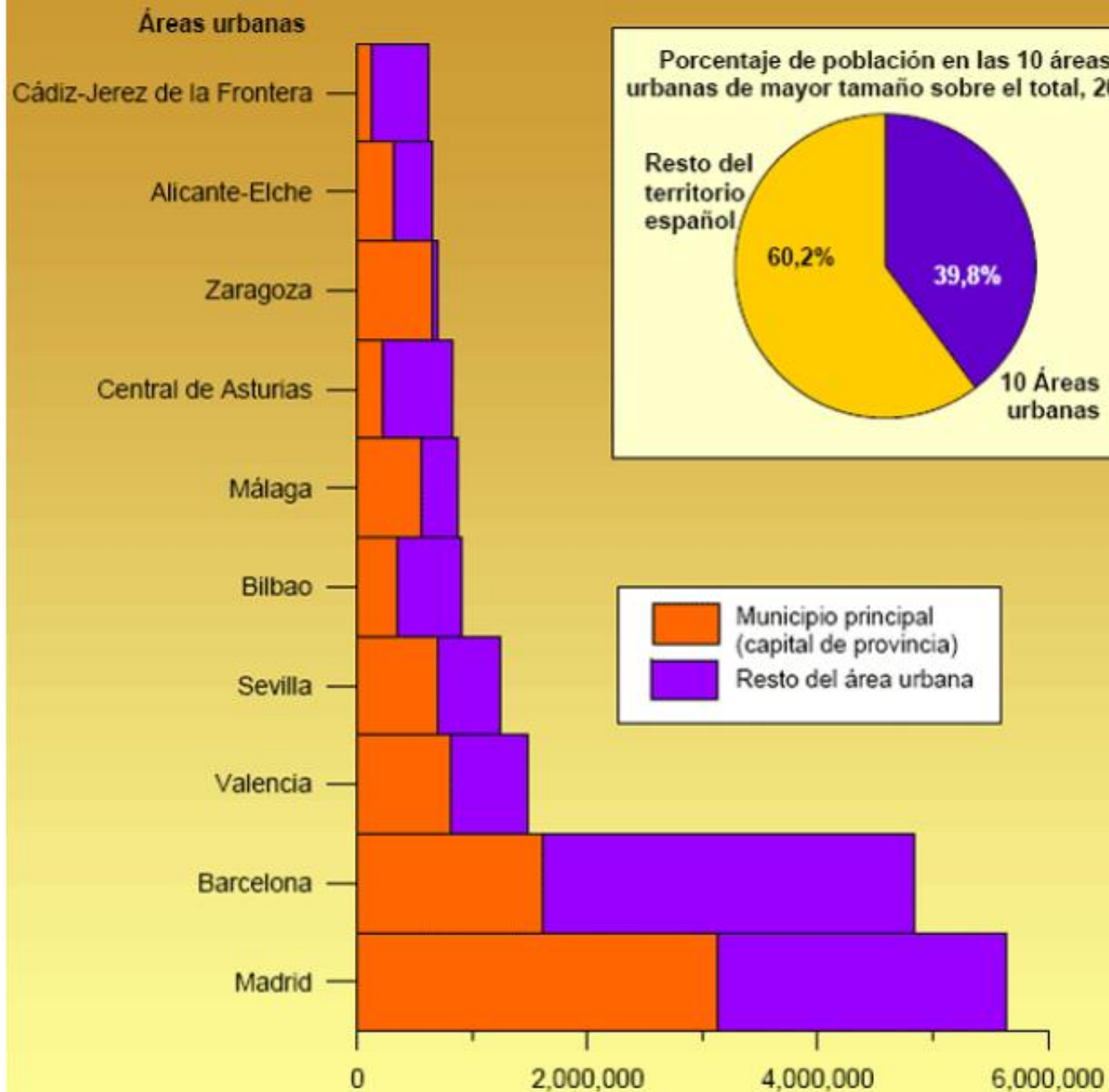

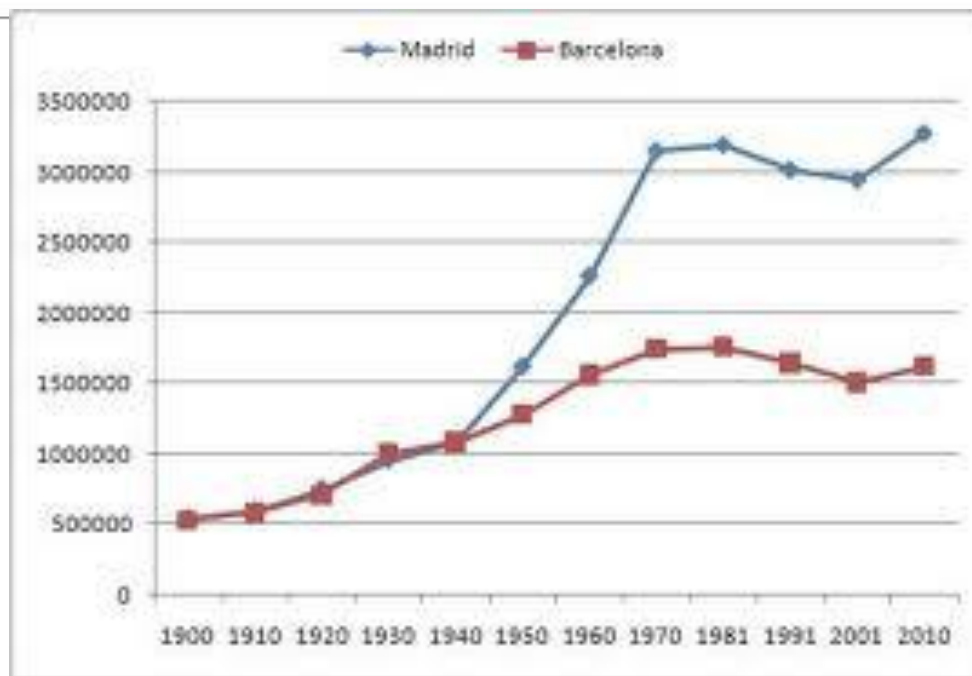
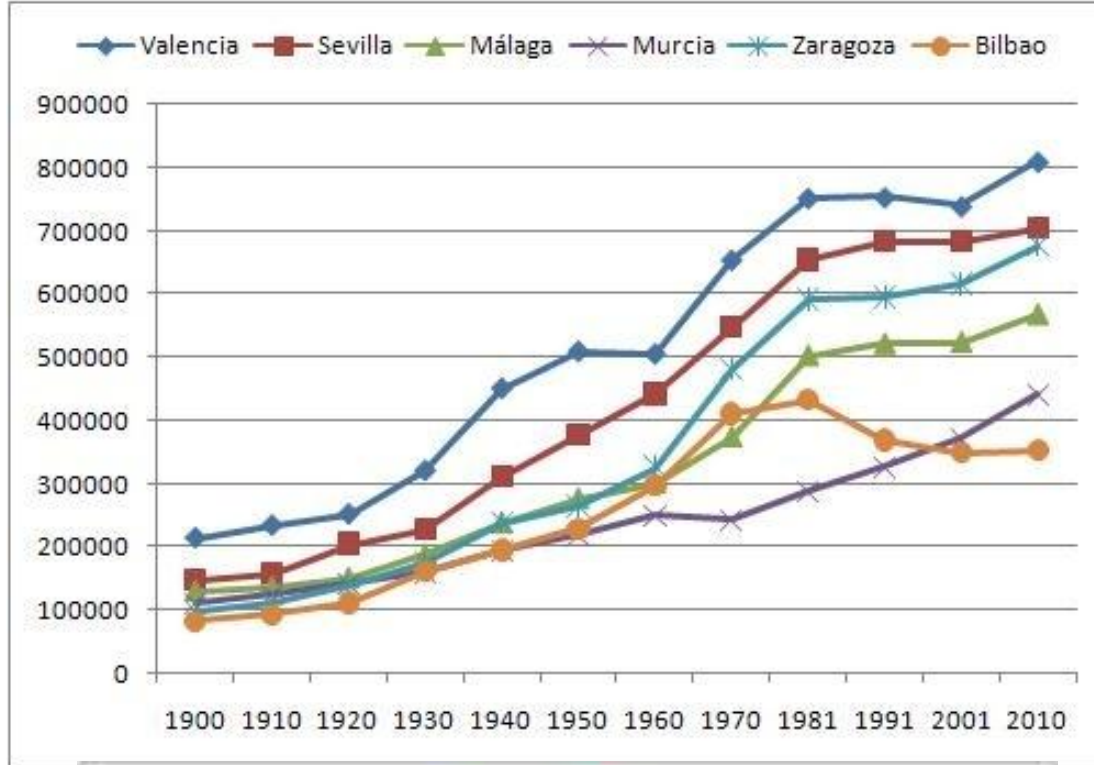

POBLAMIENTO EN ESPAÑA 2006.

NÚMERO Y HABITANTES DE LOS MUNICIPIOS ESPAÑOLES SEGÚN TAMAÑO.

Tamaño de los municipios
(nº de habitantes)

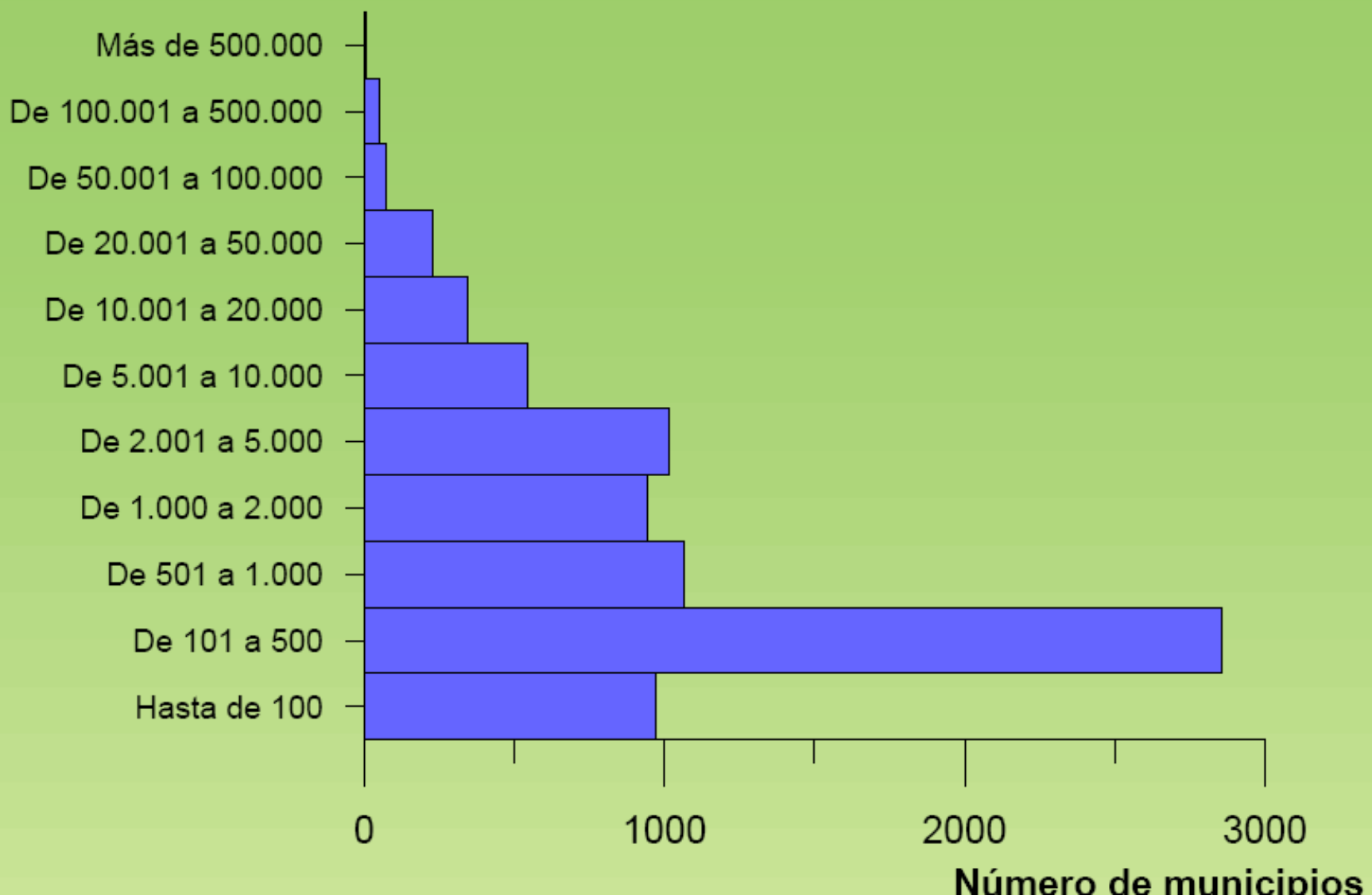

Tamaño de los municipios (nº de habitantes)

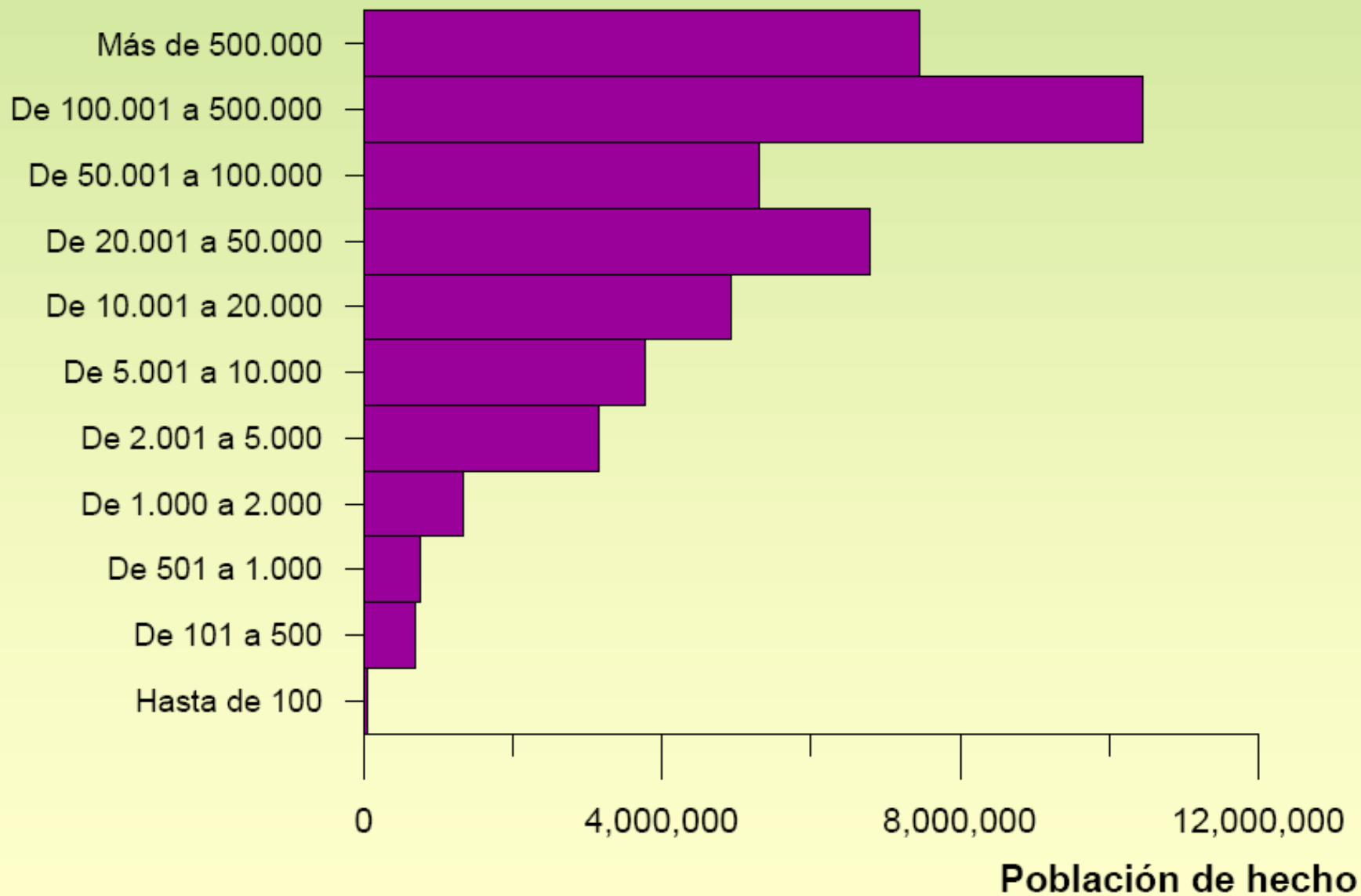

MUNICIPIOS DE MÁS DE CINCO MIL HABITANTES

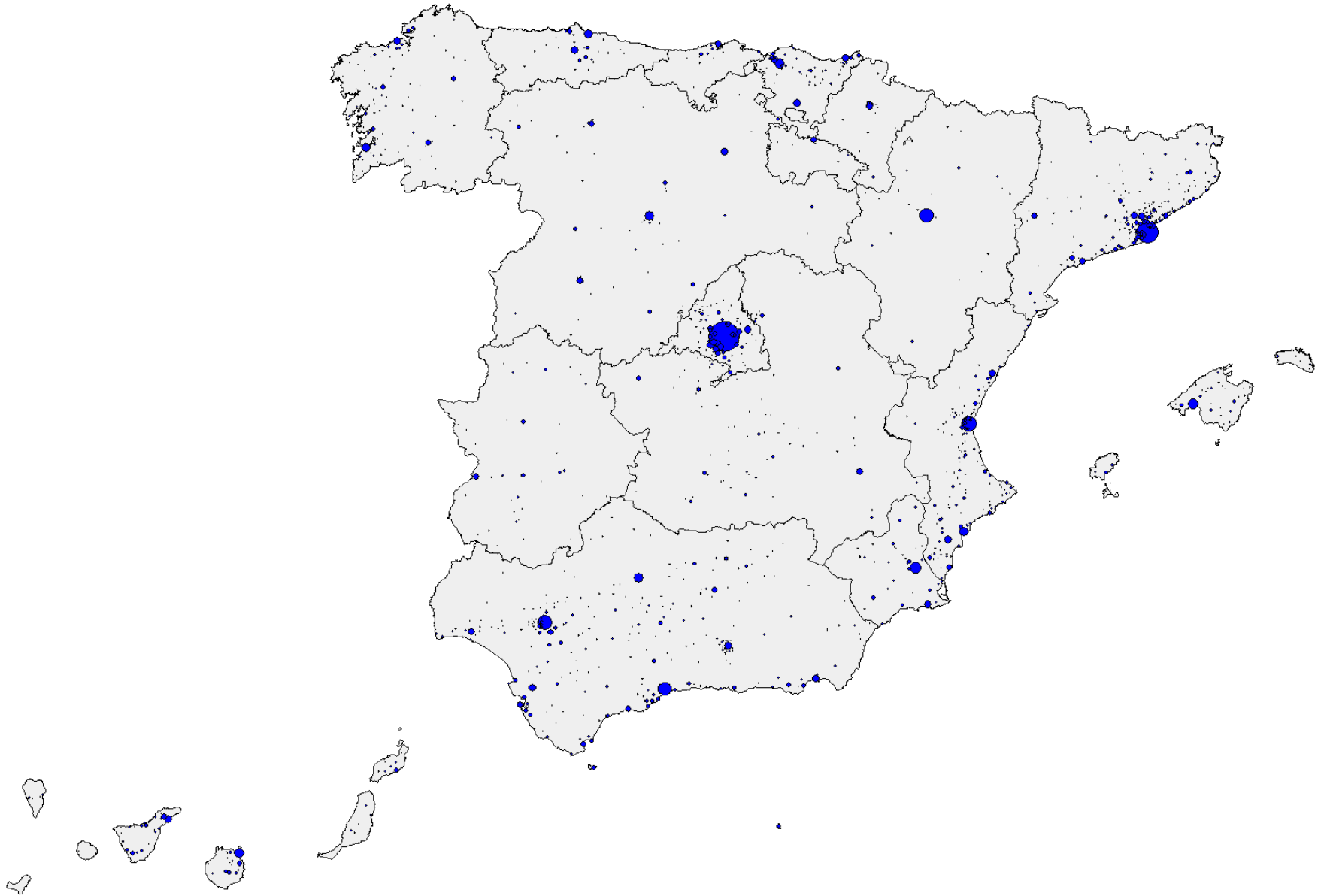

MUNICIPIOS DE MÁS DE VEINTE MIL HABITANTES: 1857 Y 2009

Municipios con más de 20000 hbt

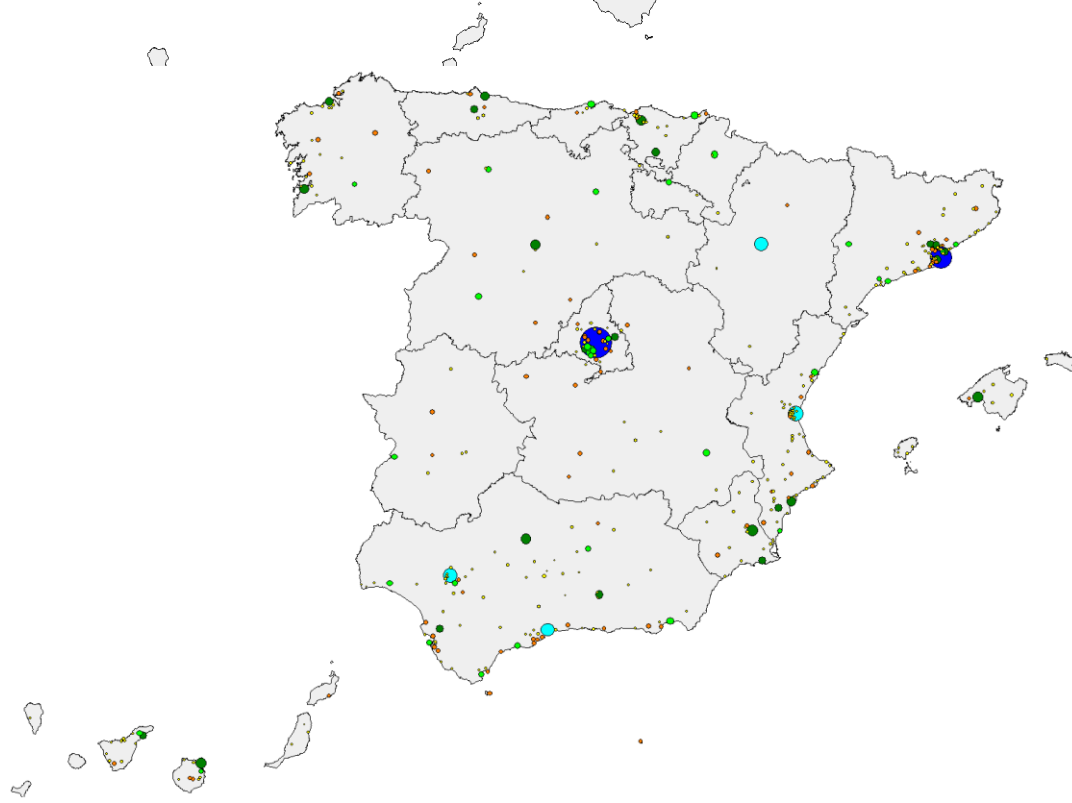
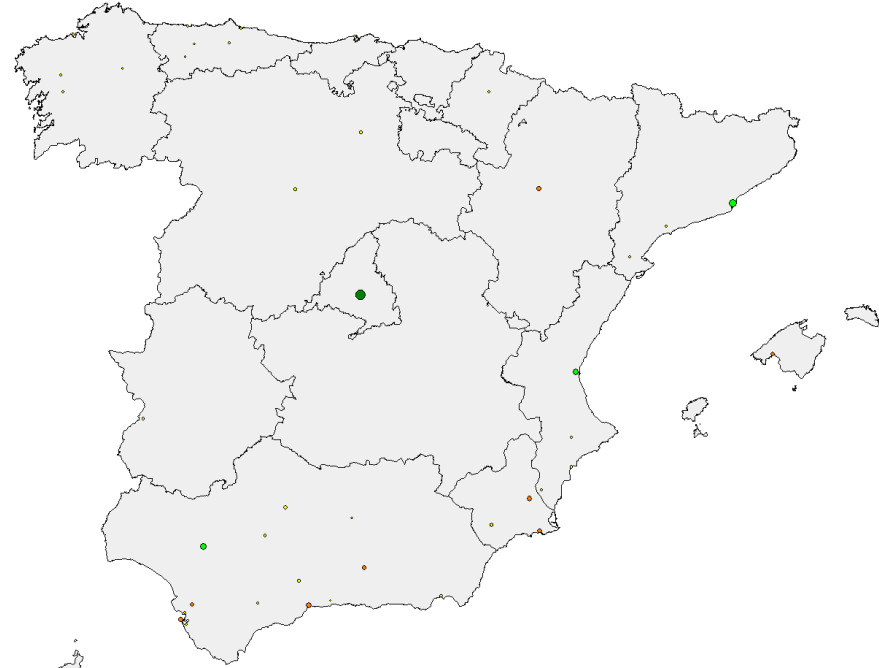

JERARQUÍA URBANA DEL SISTEMA DE CIUDADES ESPAÑOL

-  Metrópolis nacionales
-  Metrópolis regionales
-  Metrópolis subregionales o regionales de 2º orden
-  Ciudades medias
-  Ciudades pequeñas
-  Villas

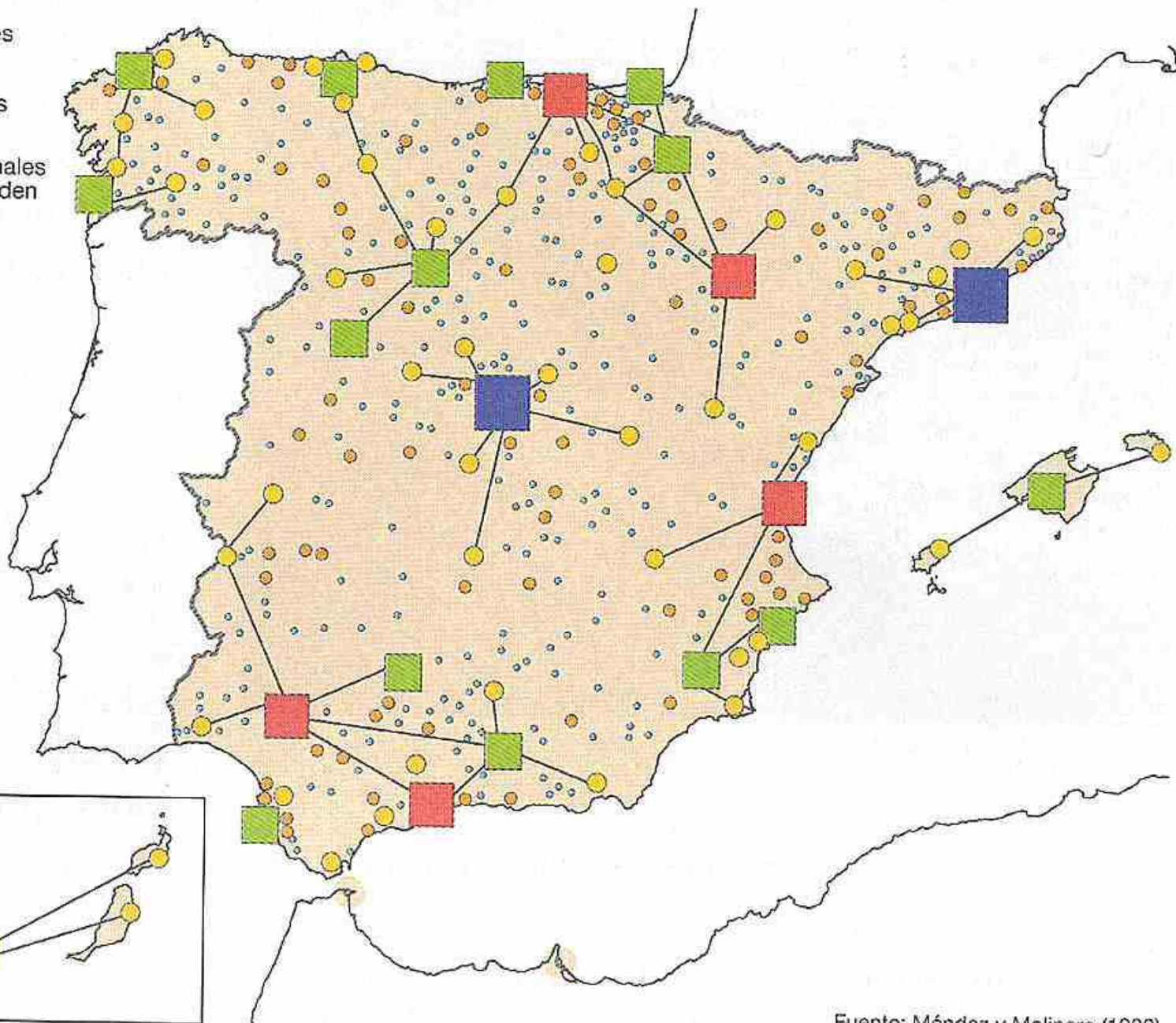

DISTRIBUCIÓN GEOGRÁFICA DE AGLOMERACIONES URBANAS EN ESPAÑA

Ejes Urbanos

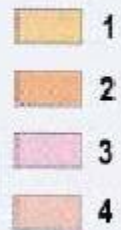

Tamaño de las aglomeraciones (habitantes)

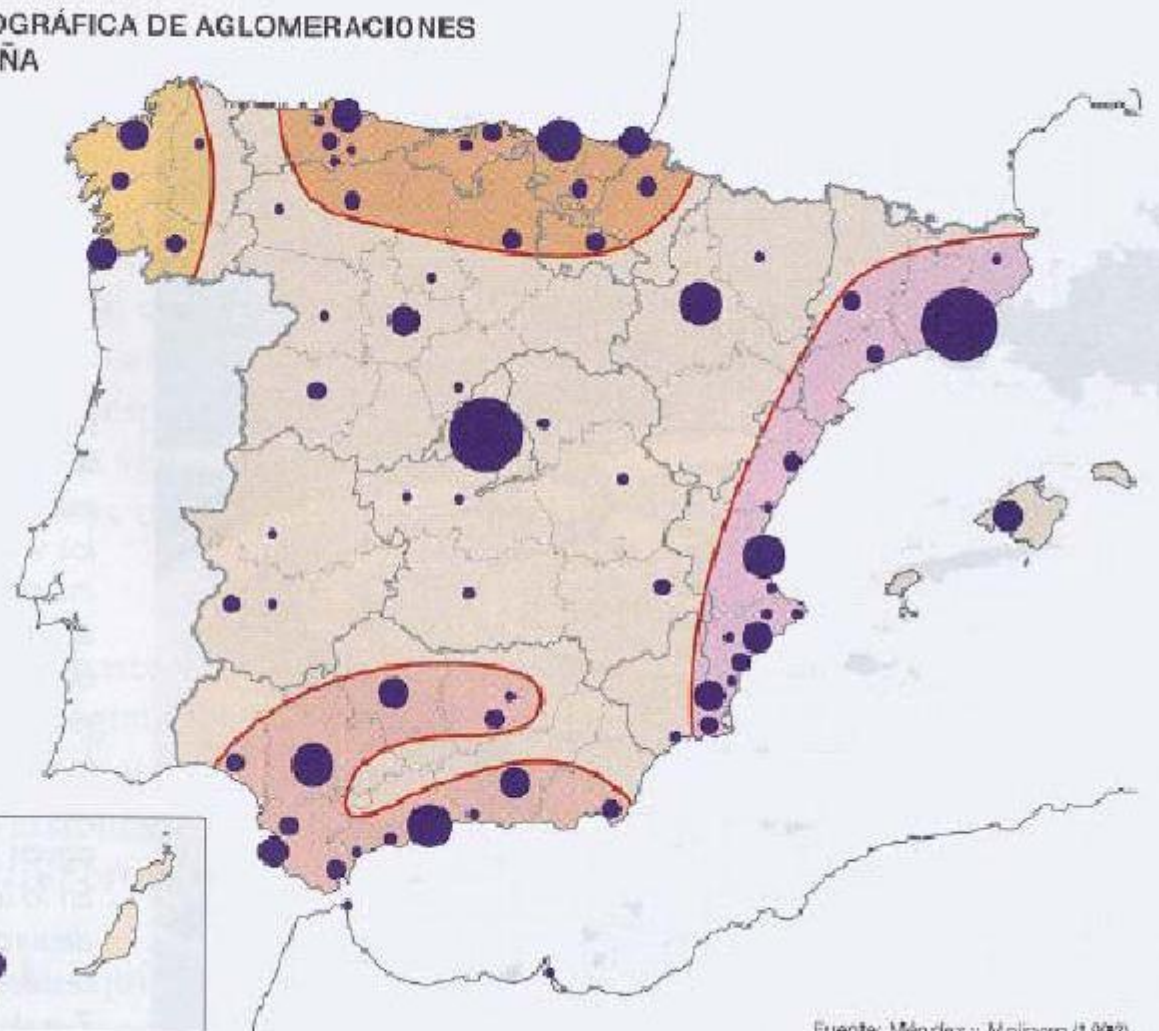
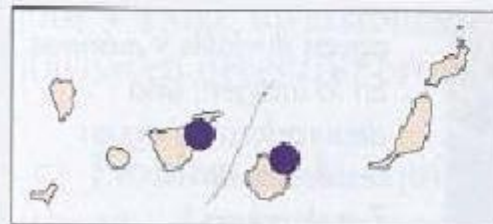
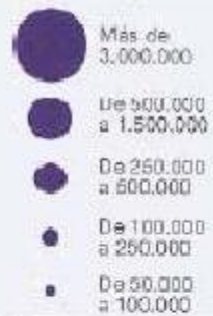

Fuente: Méndez y Molinero (1983).

SISTEMA DE CIUDADES EN 2003

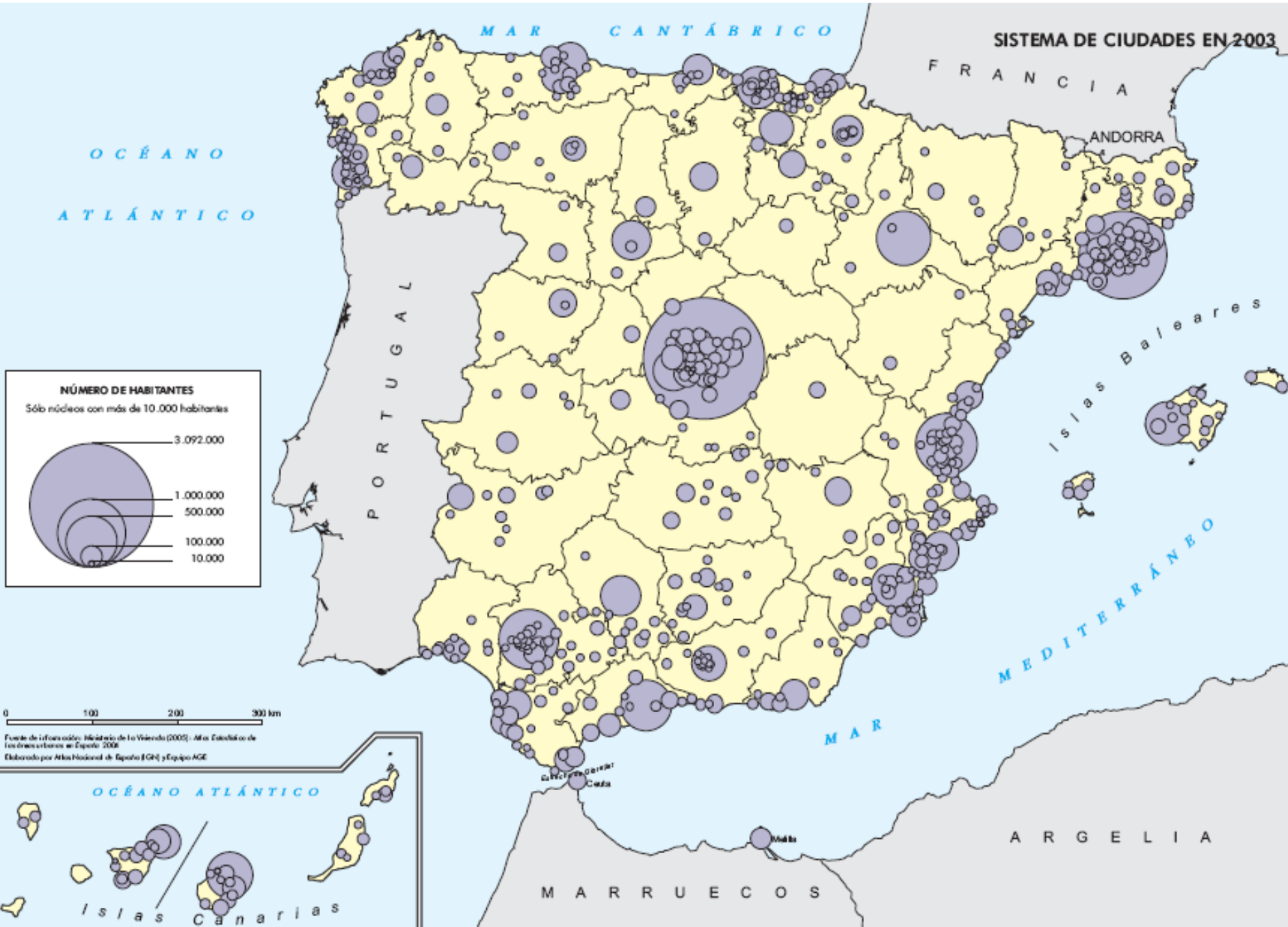

MACROCEFALIA URBANA

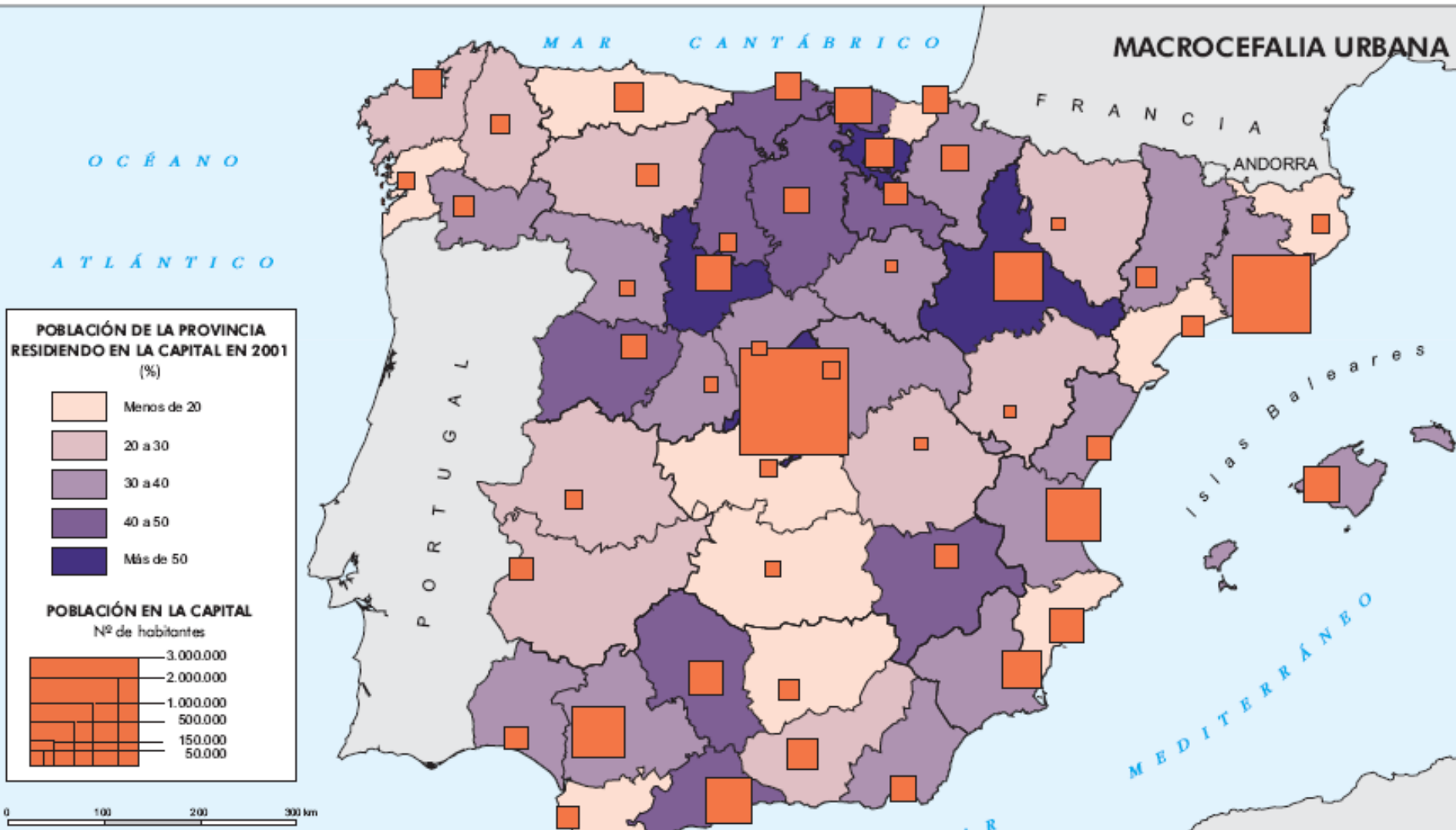

Fuente de información: Censos de Población y Viviendas 2001. Resultados definitivos. (INE, 2004)
Elaborado por Atlas Nacional (IGN) y equipo AGE

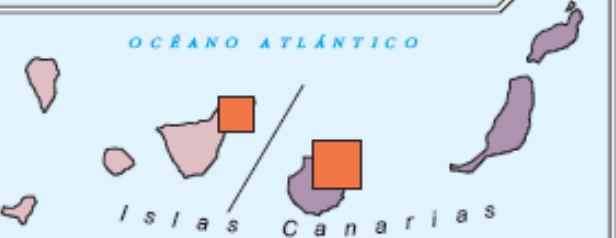

MAR CANTÁBRICO

Océano Atlántico

Atlántico

PORTUGAL

FRANCIA

ANDORRA

Islas Baleares

MEDITERRANEO

MAR

MARRUECOS

ARGELIA

Gabriel y Galán
Ceuta

Melilla

OCUPACIÓN DEL SUELO ZONAS URBANAS

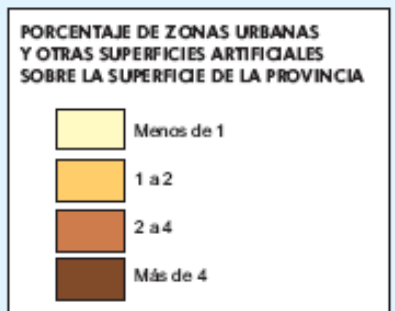

Fuente de los datos: Elaborado a partir del Atlas estadístico de las áreas urbanas en España 2004
Corine Land Cover, 2000
Elaborado por Atlas Nacional de España (IGN) y Equipo AGE

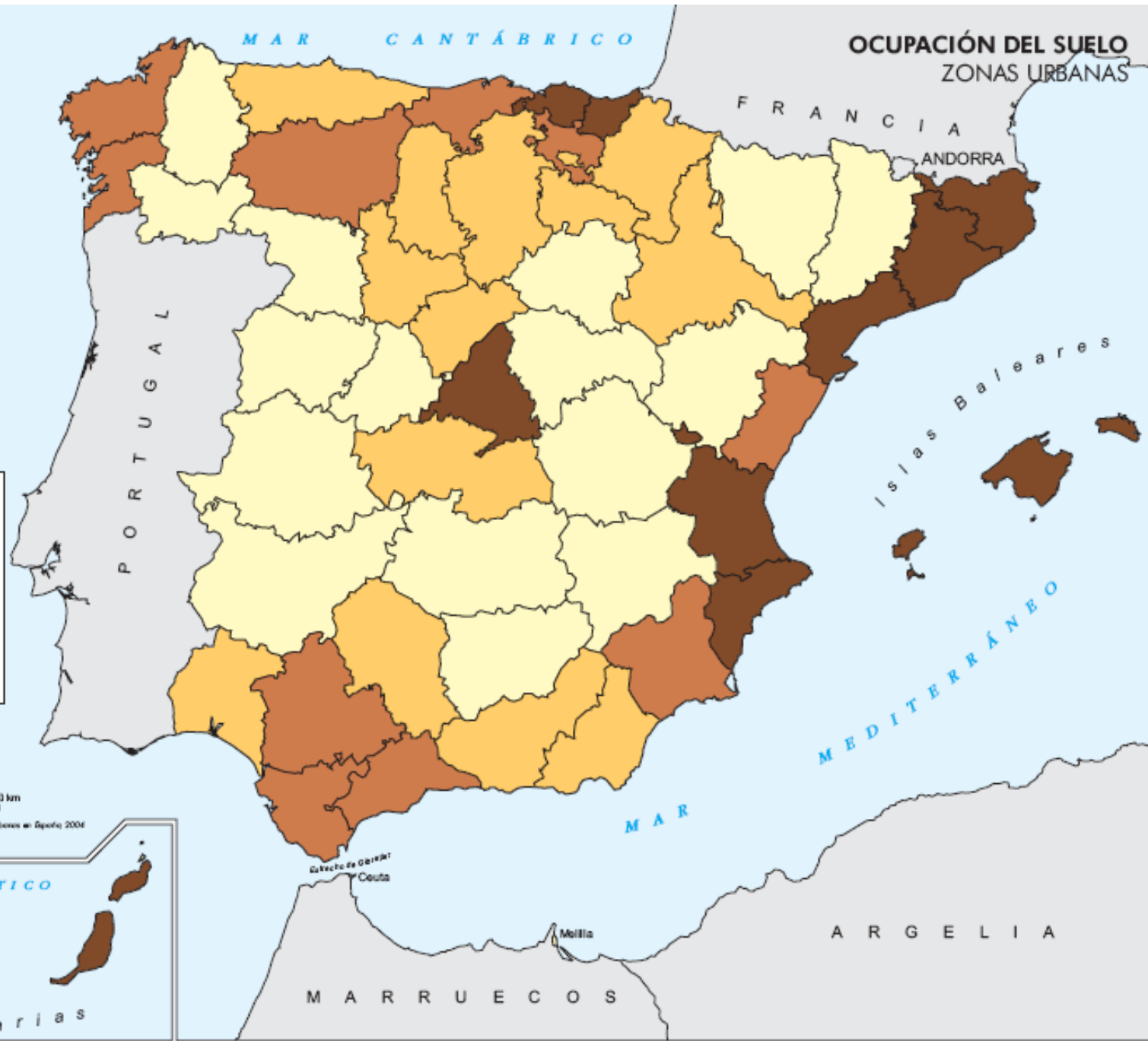

TIEMPO EMPLEADO EN ACUDIR AL TRABAJO 2001

2001





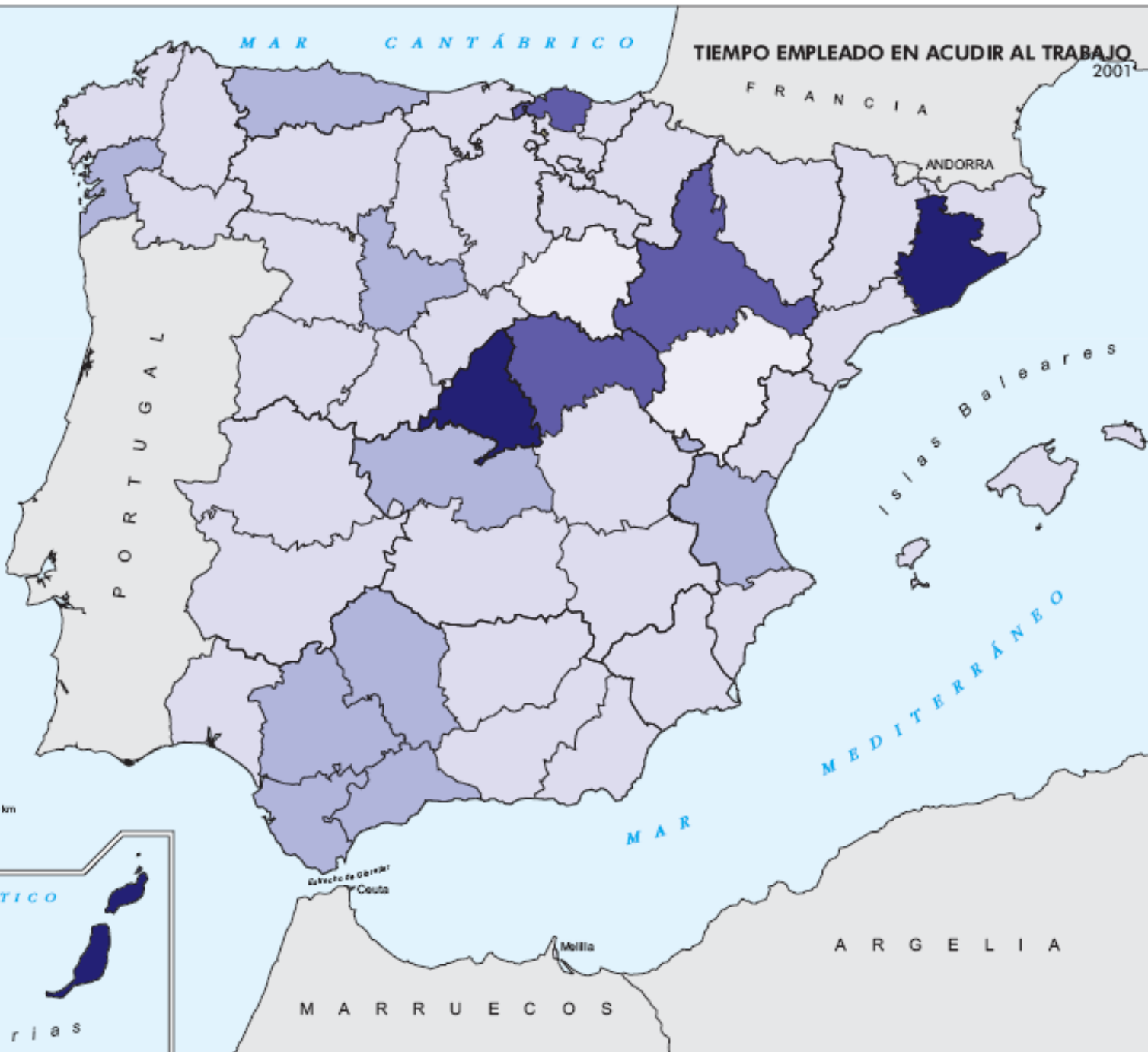
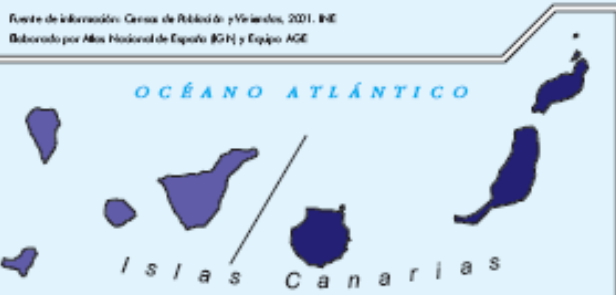

Fuente de información: Censos de Población y Viviendas, 2001. INE
Elaborado por Atlas Nacional de España (IGN) y Equipo AGE



CRECIMIENTO URBANO RECIENTE

1991-2001

PORCENTAJE DE EDIFICIOS CONSTRUIDOS EN ZONA URBANA ENTRE 1990 Y 2001

	Menos de 15
	15 a 20
	20 a 25
	Más de 25



Fuente de información: Censos de Población y Vivienda, 2001. INE. Elaborado por Atlas Nacional de España IGN y Espazo AGE.

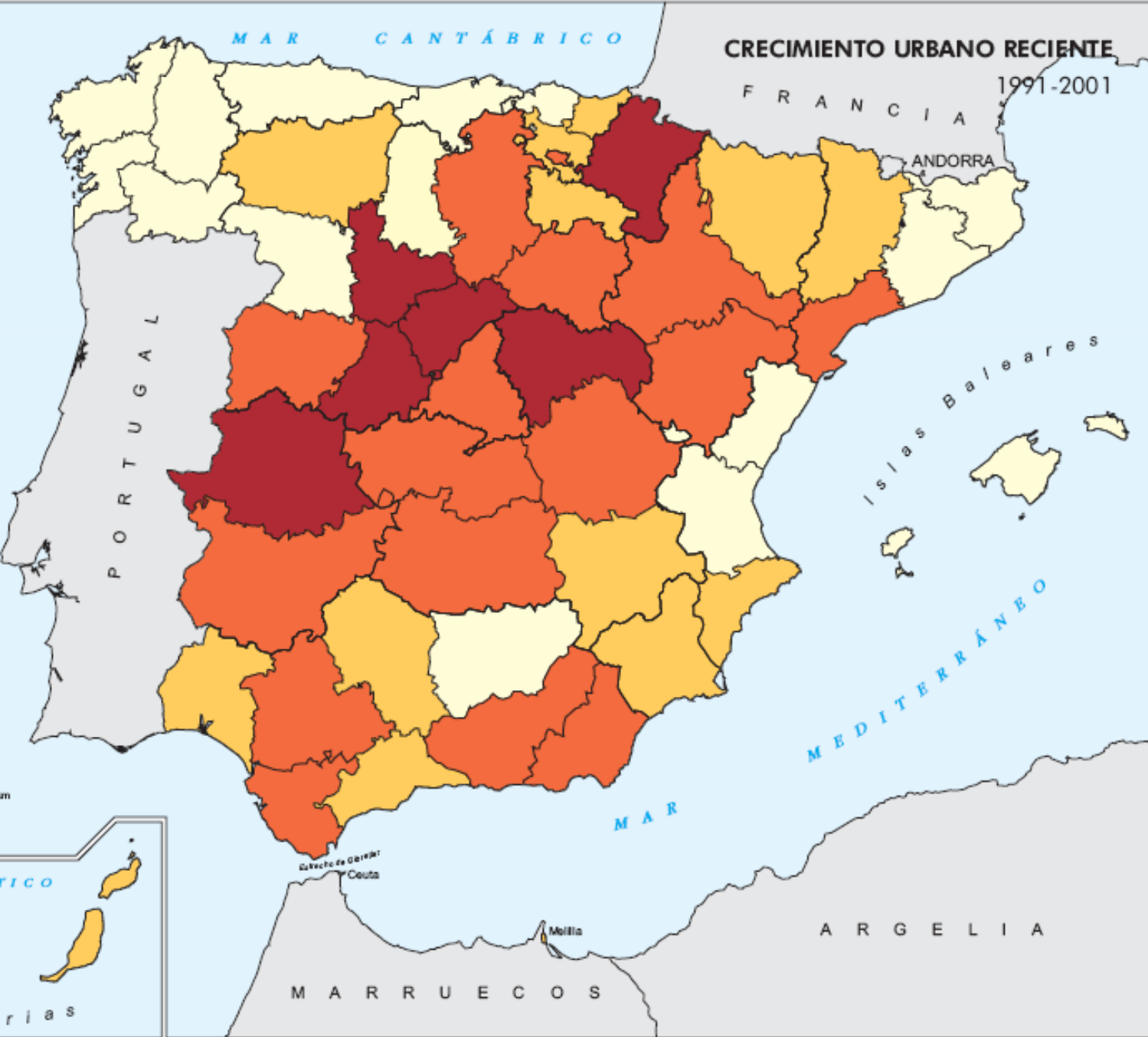
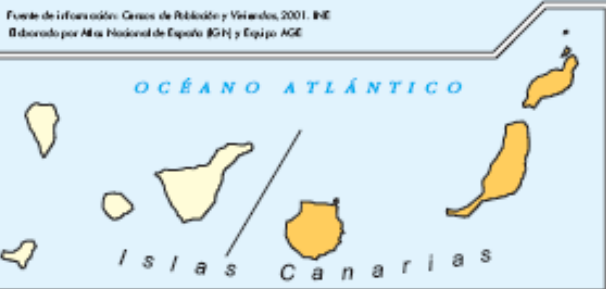

INCREMENTO PORCENTUAL DE LA POBLACIÓN Y DE LA SUPERFICIE URBANIZADA EN EUROPA Y ESPAÑA (1990-2000).



Fuente: Observatorio de la Sostenibilidad en España (2005), a partir de los datos del Proyecto CORINE

Cambio de superficie ocupada por zonas urbanas entre 1987 y 2000 en cada CCAA (%)

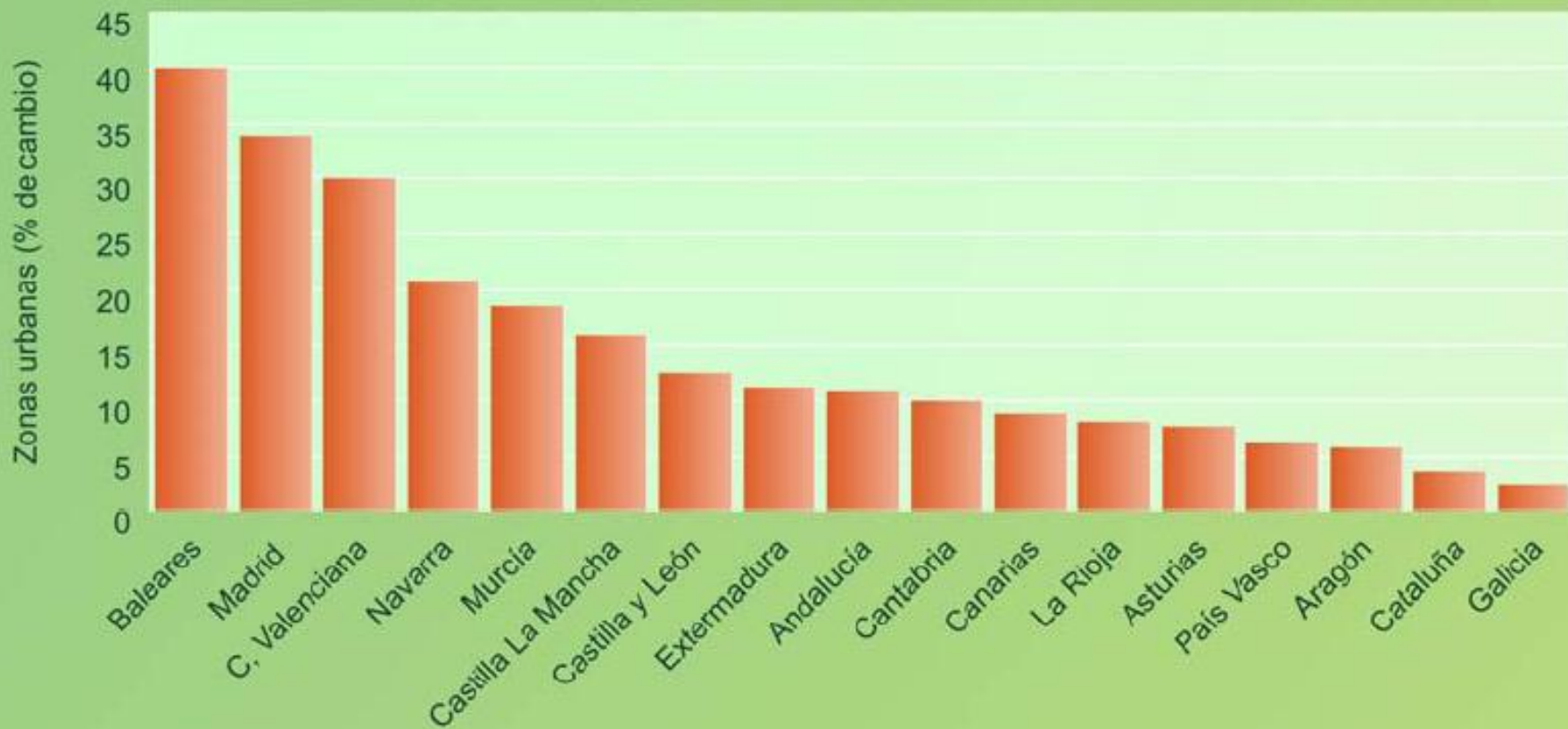

Fuente: Observatorio de la Sostenibilidad en España (2006) a partir de los datos del Proyecto CORINE

**Ciudades:
Aumento y descenso
91/01**

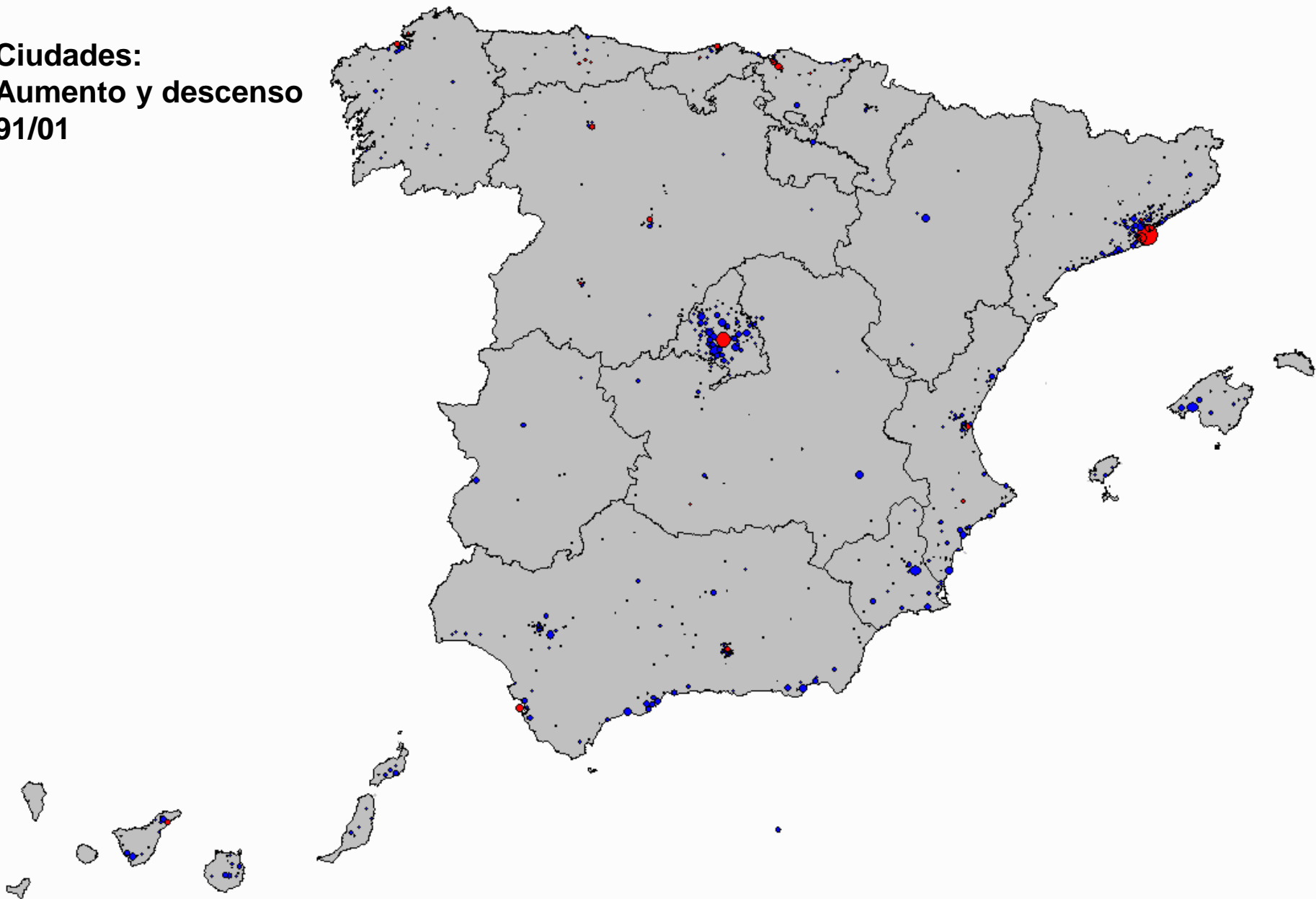

DENSIDAD DE VIVIENDAS 2001

2001

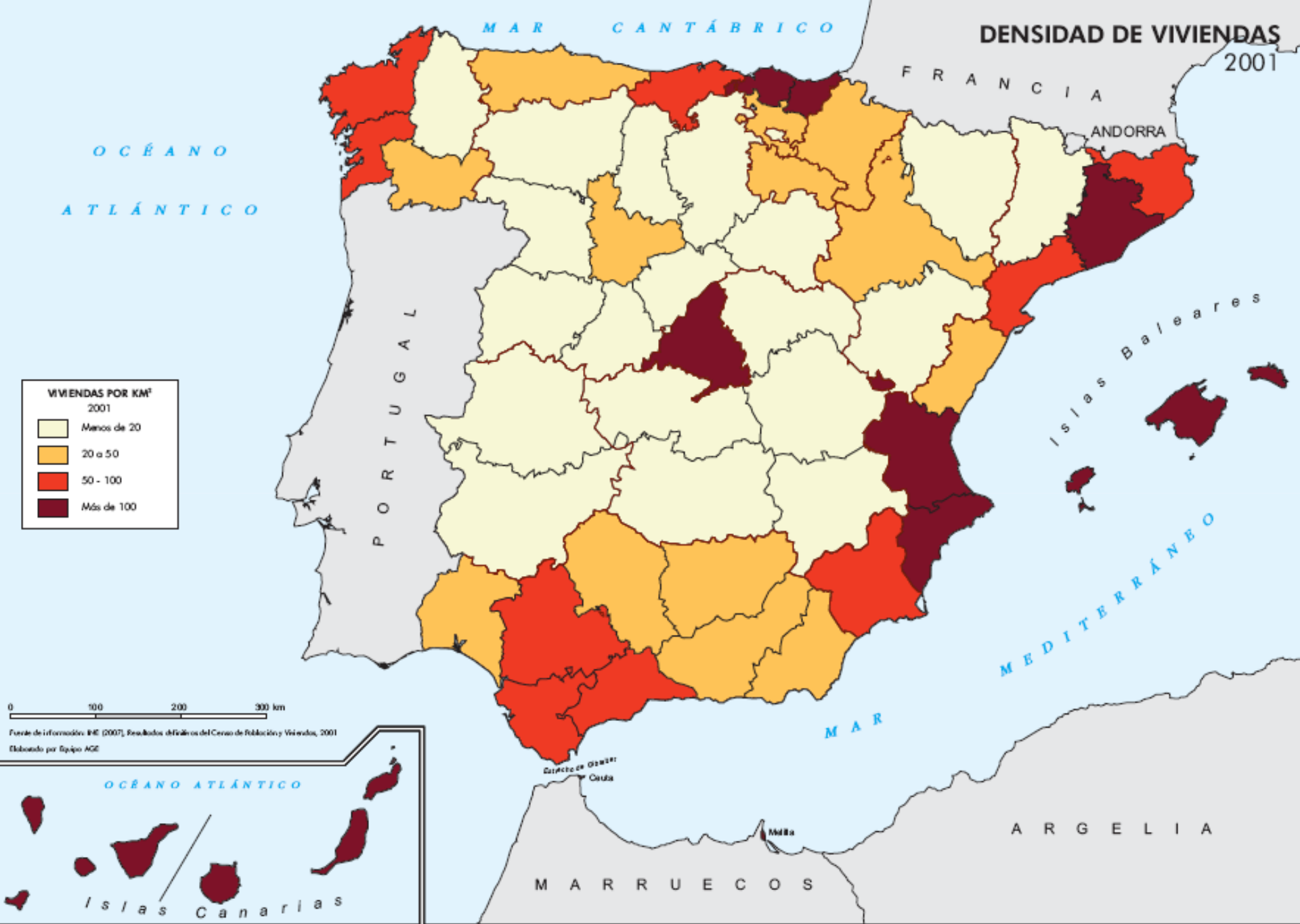

0 100 200 300 km

Fuente de información: IAE (2007), Resultados definitivos del Censo de Población y Vivienda, 2001
Elaborado por Equipo AGE



**SECUENCIA TIPICA IDEAL
DEL DESARROLLO DE UNA RED
DE TRANSPORTES**

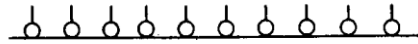

A Interconexión completa

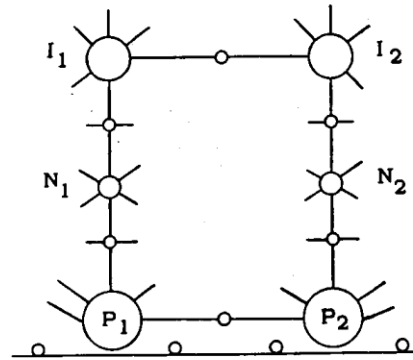

D Inicio de interconexión

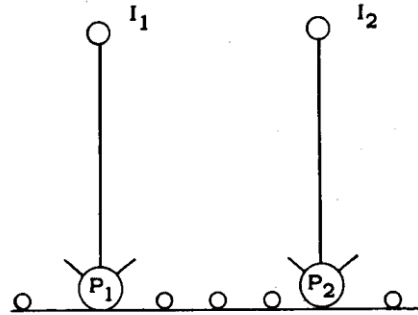

B Penetración de líneas y
concentración de puertos

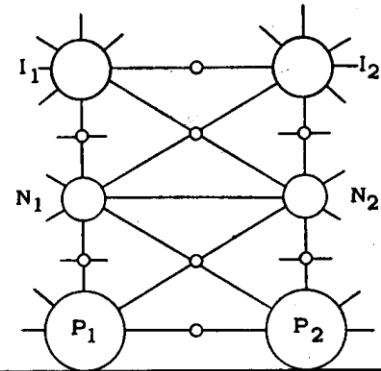

E Puertos diseminados

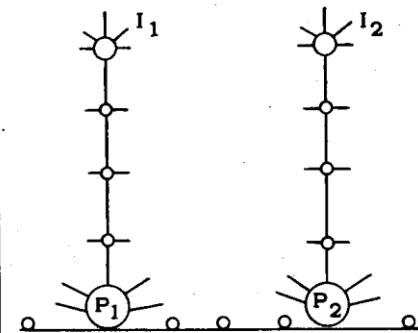

C Desarrollo de líneas subsidiarias

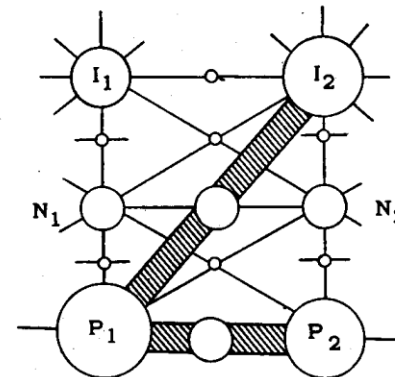

F Aparición de "ejes principales"
de gran prioridad

Polycentric Region

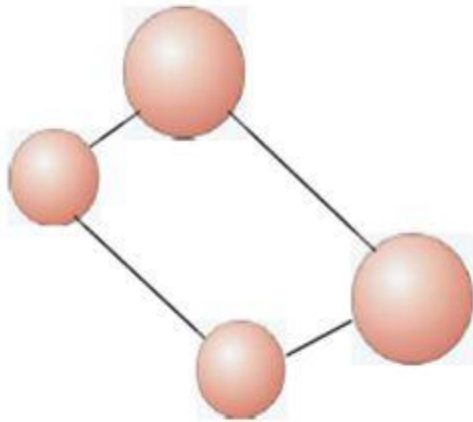

Not centered around
any dominant city

Centric Region

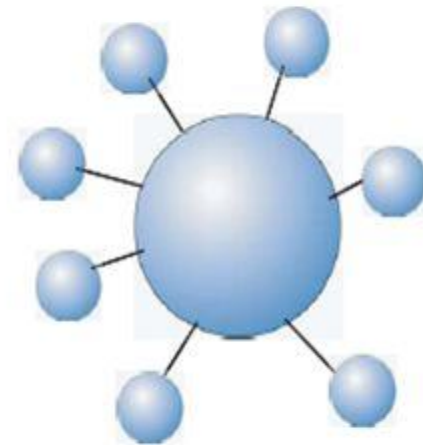

Centered around a
dominant city

JERARQUÍA URBANA DEL SISTEMA DE CIUDADES ESPAÑOL

-  Metrópolis nacionales
-  Metrópolis regionales
-  Metrópolis subregionales o regionales de 2º orden
-  Ciudades medias
-  Ciudades pequeñas
-  Villas

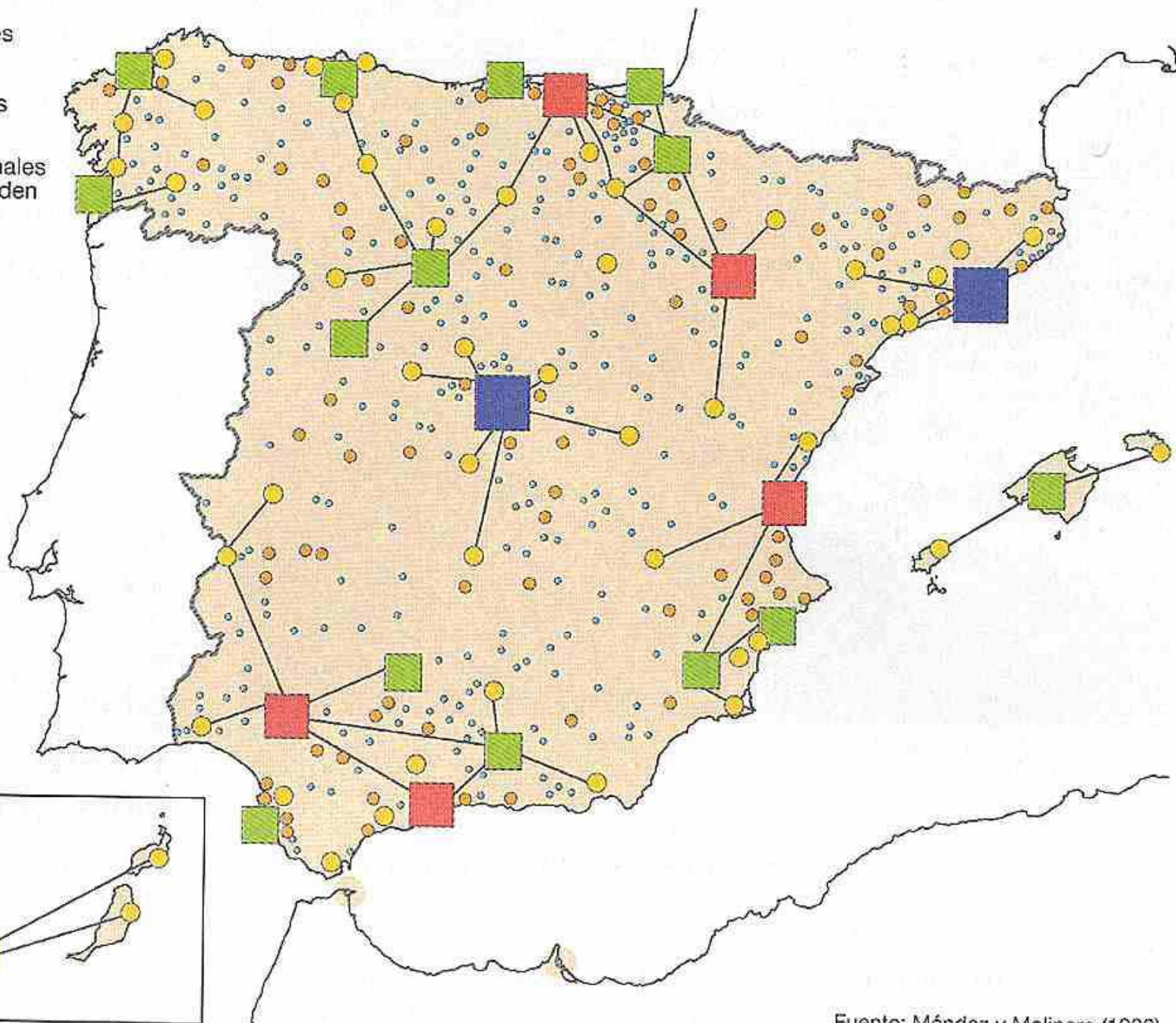

DISTRIBUCIÓN GEOGRÁFICA DE AGLOMERACIONES URBANAS EN ESPAÑA

Ejes Urbanos

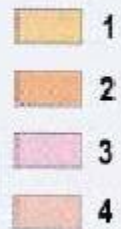

Tamaño de las aglomeraciones (habitantes)

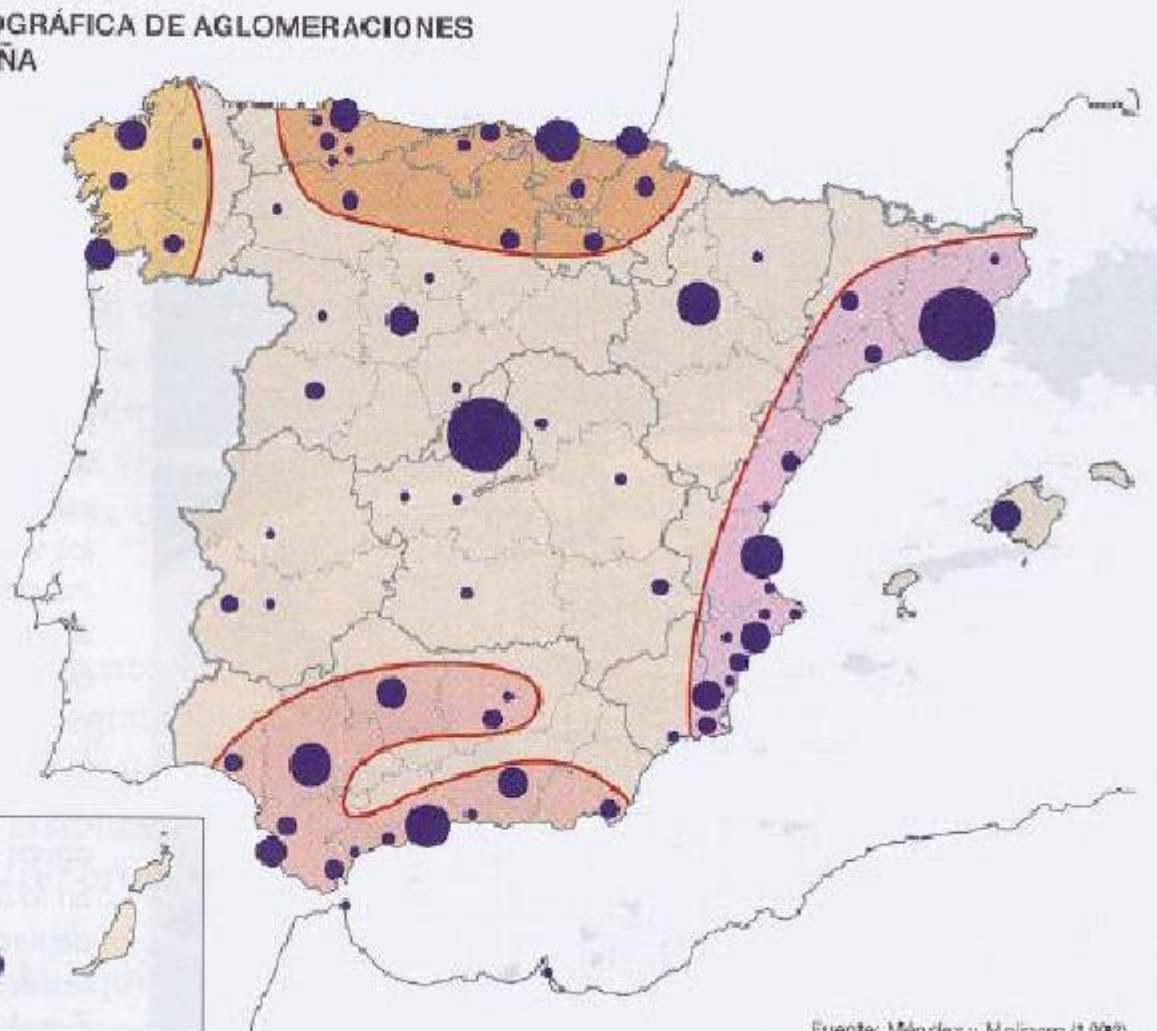
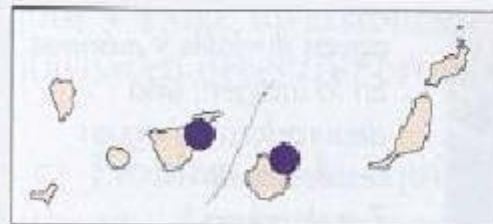
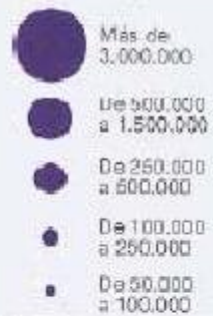

Fuente: Méndez y Molinero (1983).

EL ESPACIO INTERNO

Apertura de la Gran Vía en el casco antiguo de Madrid



LA GRAN VÍA, EN EL SIGLO XVII Y AHORA



EL ENSANCHE DE BARCELONA



Barcelona



Image © 2006 DigitalGlobe

© 2005 Google™

Pointer 41°23'46.87" N 2°10'37.42" E elev 33 m

Streaming ||||| 100%

Eye alt 5.79 km

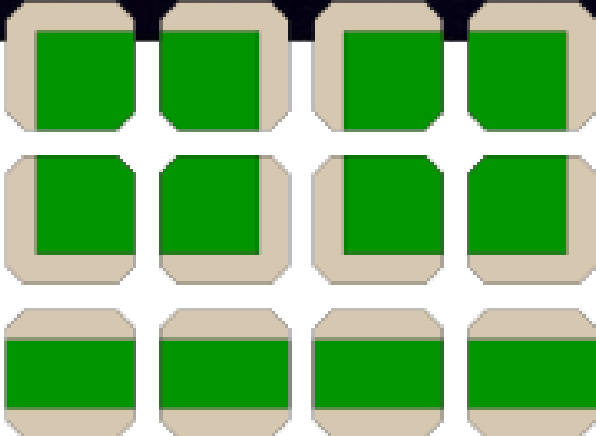

MORFOLOGÍA URBANA. ESTRUCTURA FIGURADA

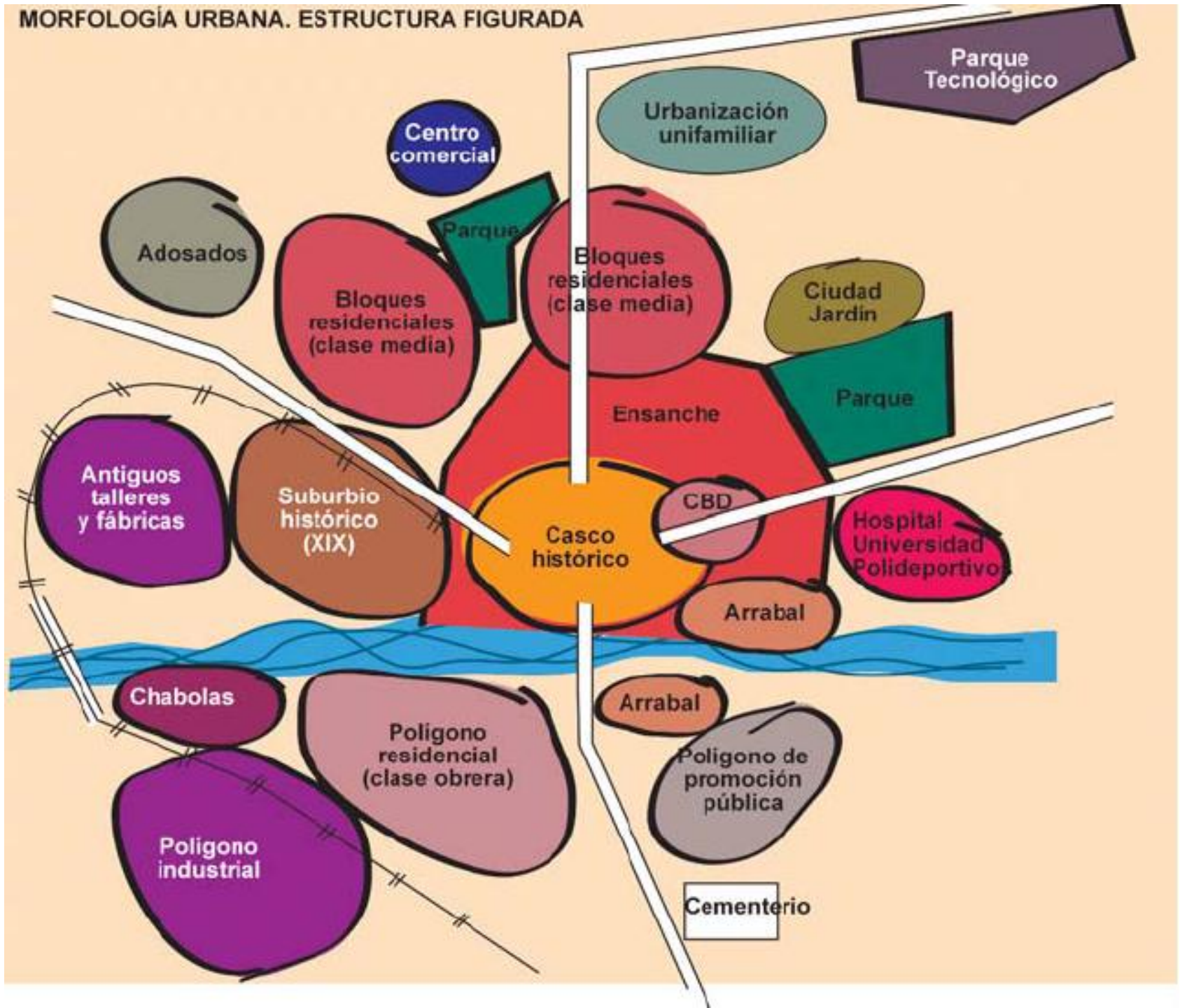

SEGREGACIÓN RESIDENCIAL EN LA CIUDAD.



Segregación vertical

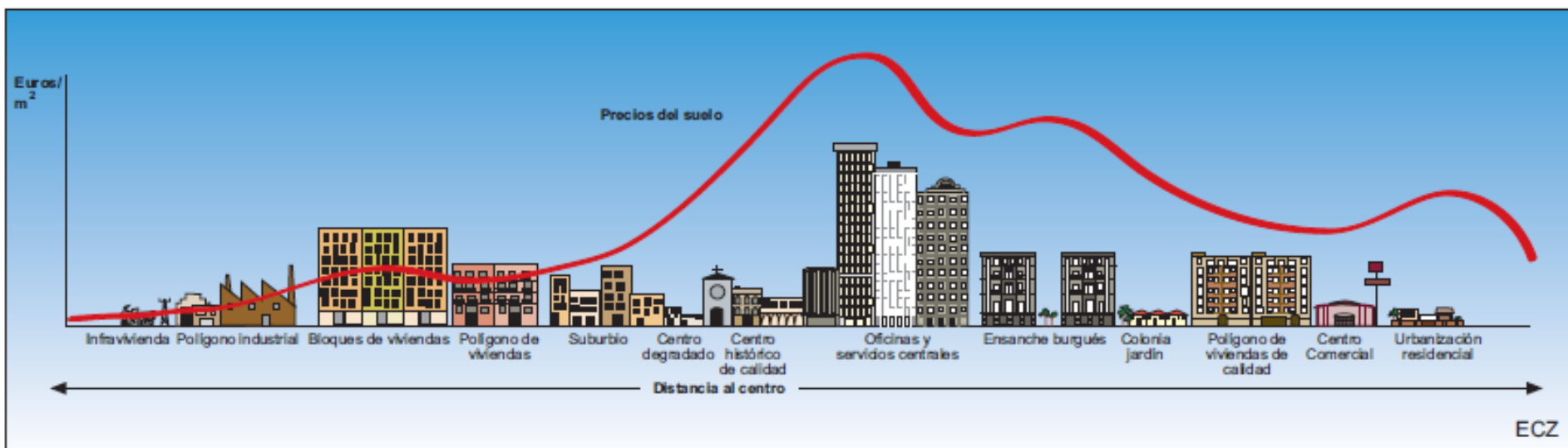

Segregación horizontal

Fuente de información: Elaborado a partir de ideas de García Bellido, J. y González, L. (1979): Para comprender la ciudad

BARRIO DE HUERTA DEL REY,
EN VALLADOLID:
CIUDAD FRAGMENTADA



VALLADOLID:
CIUDAD FRAGMENTADA: el perfil
externo de la ciudad



EL DINAMISMO SOCIAL COMO FUERZA CENTRÍFUGA GENERATRIZ DE LOS CONTORNOS METROPOLITANOS: PERFIL MONOCÉNTRICO



EL DINAMISMO SOCIAL COMO FUERZA CENTRÍFUGA GENERATRIZ DE LOS CONTORNOS METROPOLITANOS: PERFIL POLICÉNTRICO METROPOLITANO





FIGURA 2 | Representación estilizada de modelo de ciudades en red

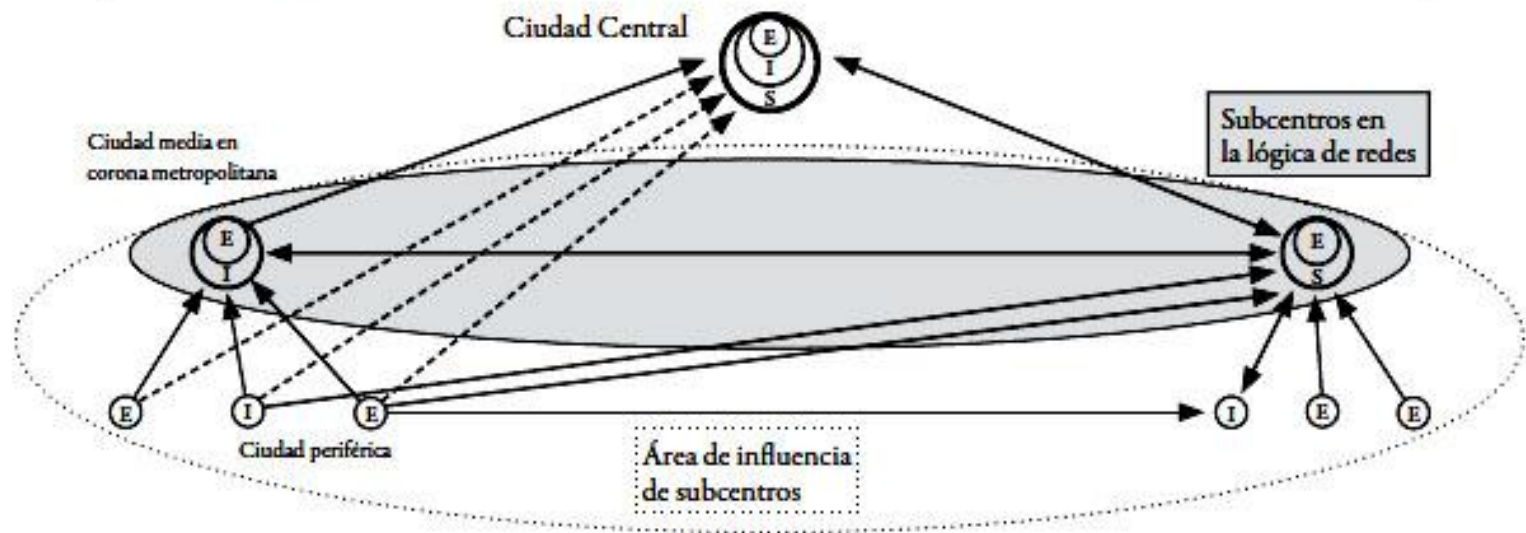

FUENTE ADAPTADO DE TRULLÉN Y BOIX, 2003.

NOTA: E= elemental, I= Intermedio y S= superior, representan los tipos de bienes generados en diferentes tipos de ciudades.

FIGURA 1 | Representación modelos subárea y subcentros en áreas metropolitanas

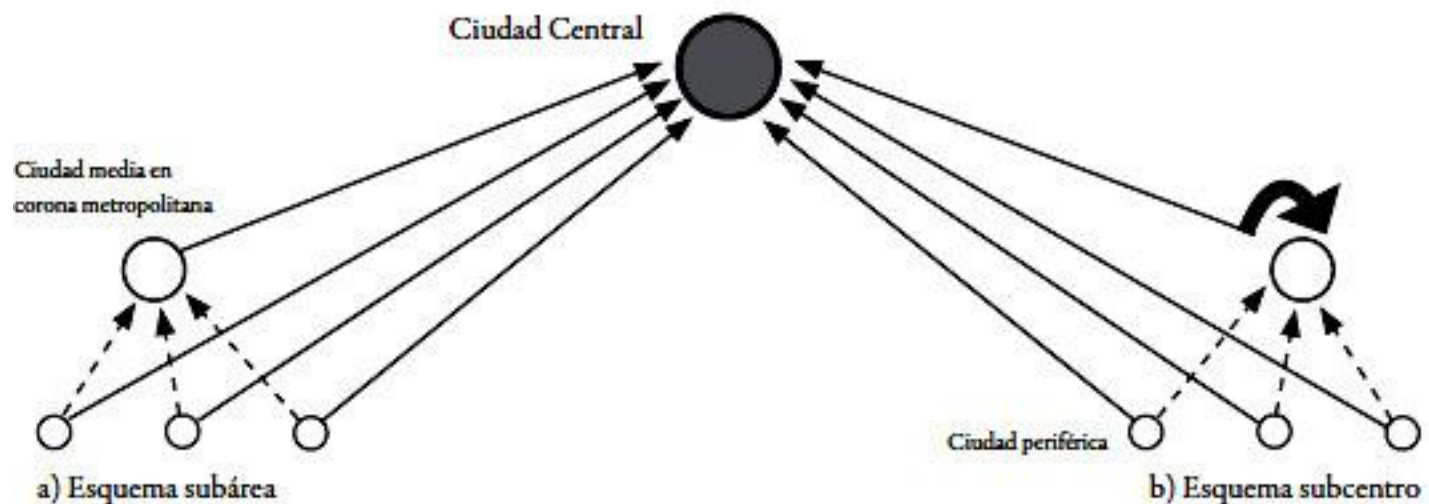

REGIONES EXTERIORES

ÁREAS METROPOLITANAS

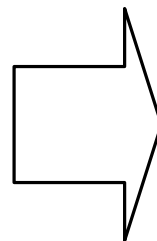
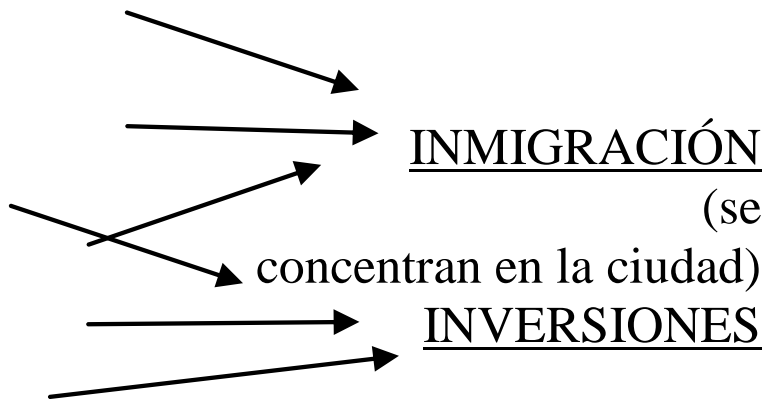

- fuerzas de producción

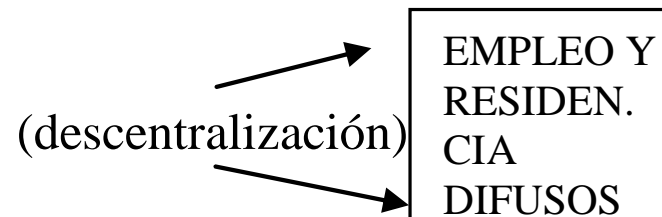

- Centros de producción

DESARROLLO

CULTURA

ORGANIZACIÓN

✓ Innovaciones

✓ poder



Figura 1. Etapa de la Expansión Urbana Centro-Periferia.



FORMACIÓN DE UN ÁREA METROPOLITANA

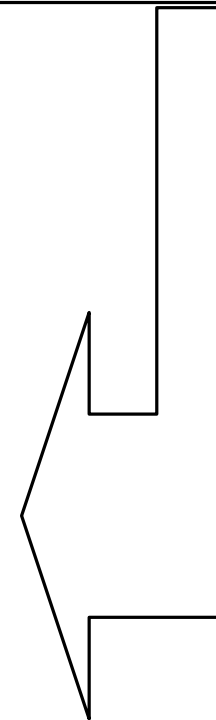
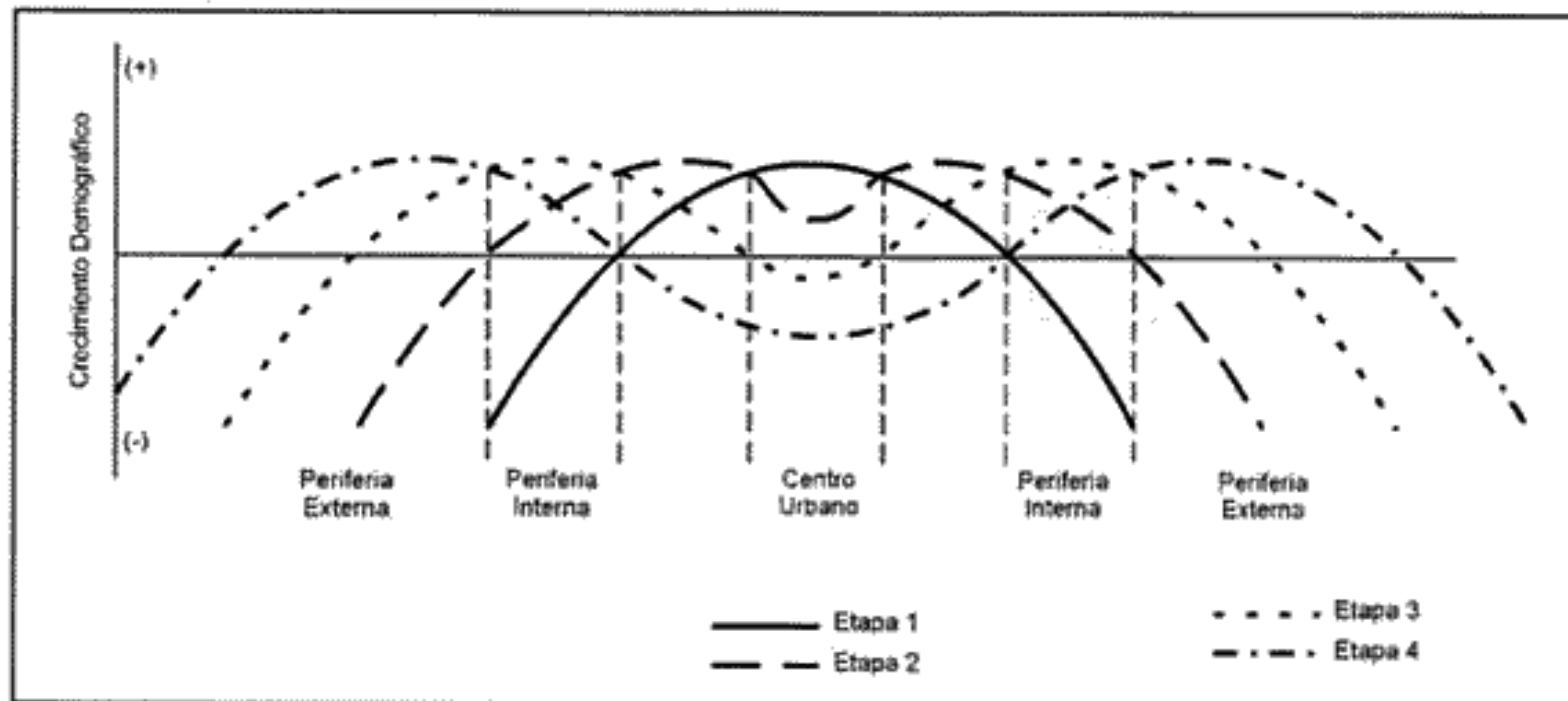
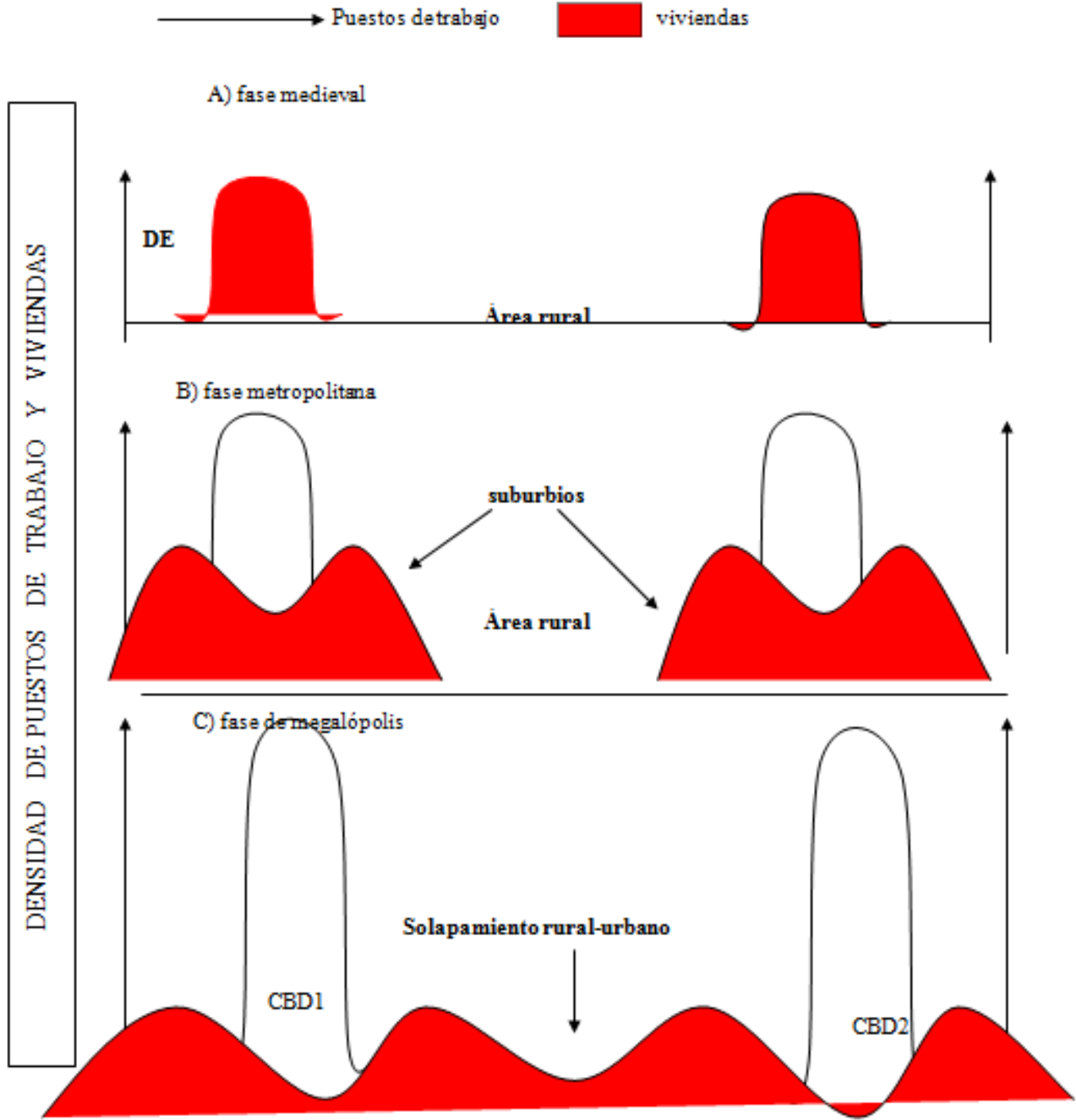

**Figura Anexo III.7. Índice de envejecimiento.
1991, 1996 y 1998**

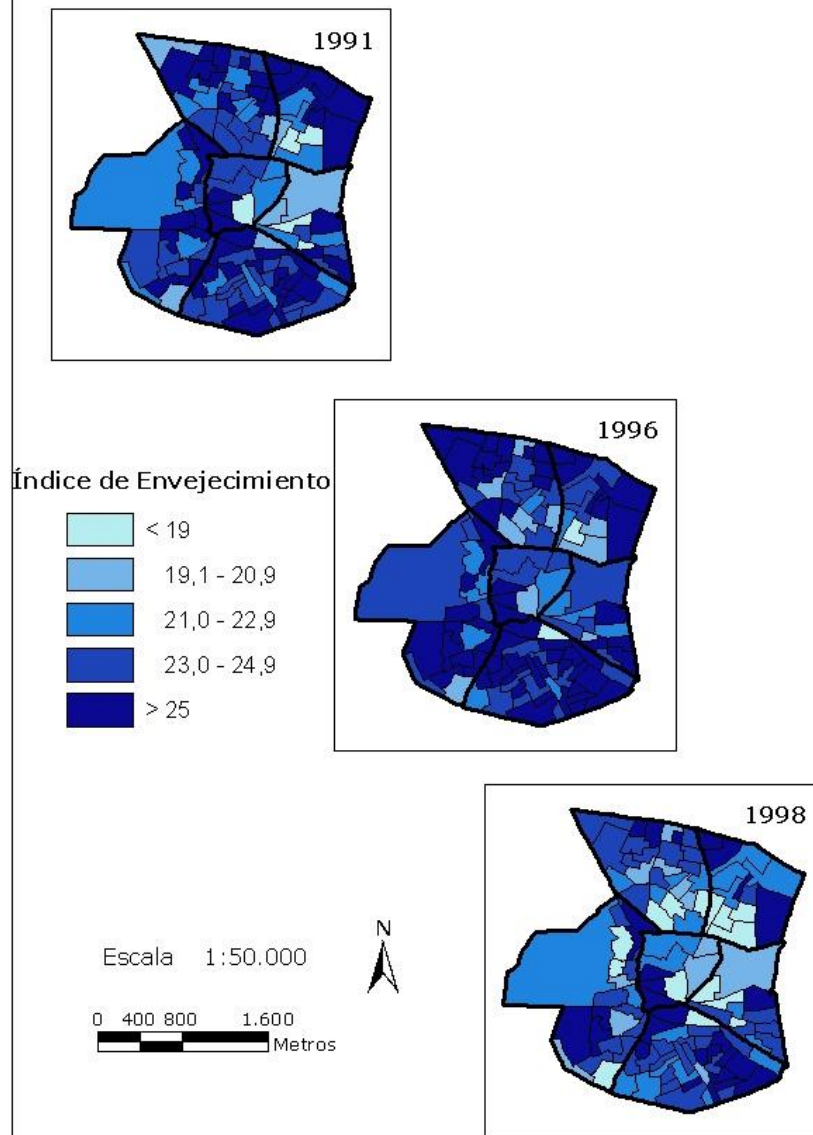

Nota: Índice de envejecimiento = porcentaje de población mayor de 65 años

COMUNIDAD DE MADRID. Censo de Población y Vivienda, 1991, Padrón Municipal de Habitantes, 1996 y Renovación a 1-I-1998 del Padrón Municipal de Habitantes. (Elaboración propia).

**INMIGRANTES
RESIDENTES
EN BARCELONA (ARRIBA)
Y MADRID**

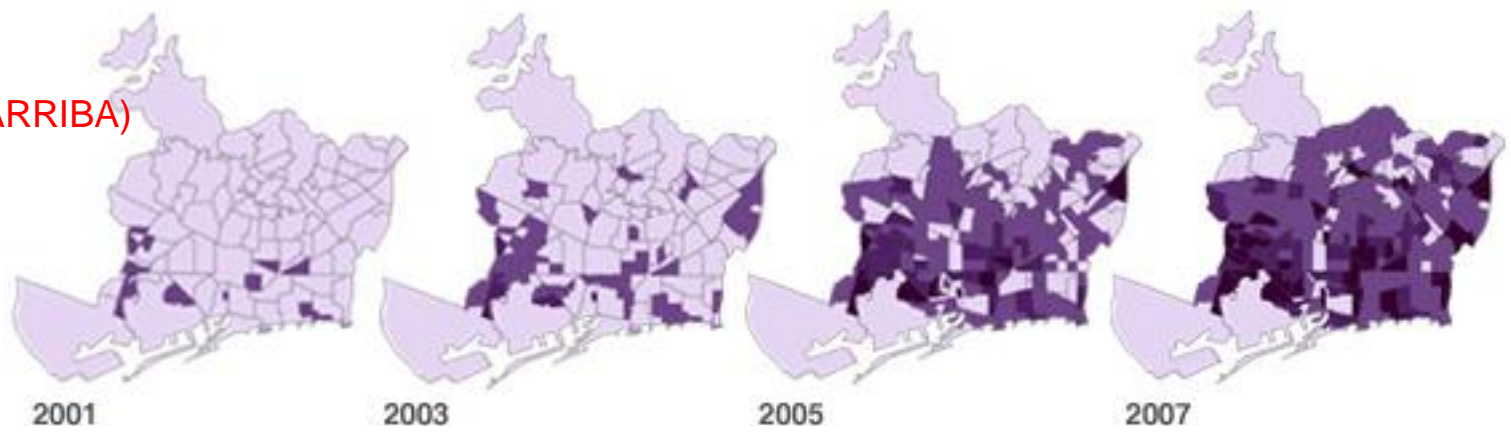

DISTRIBUCIÓN DE LA POBLACIÓN INMIGRANTE EN MADRID POR BARRIOS (2010)

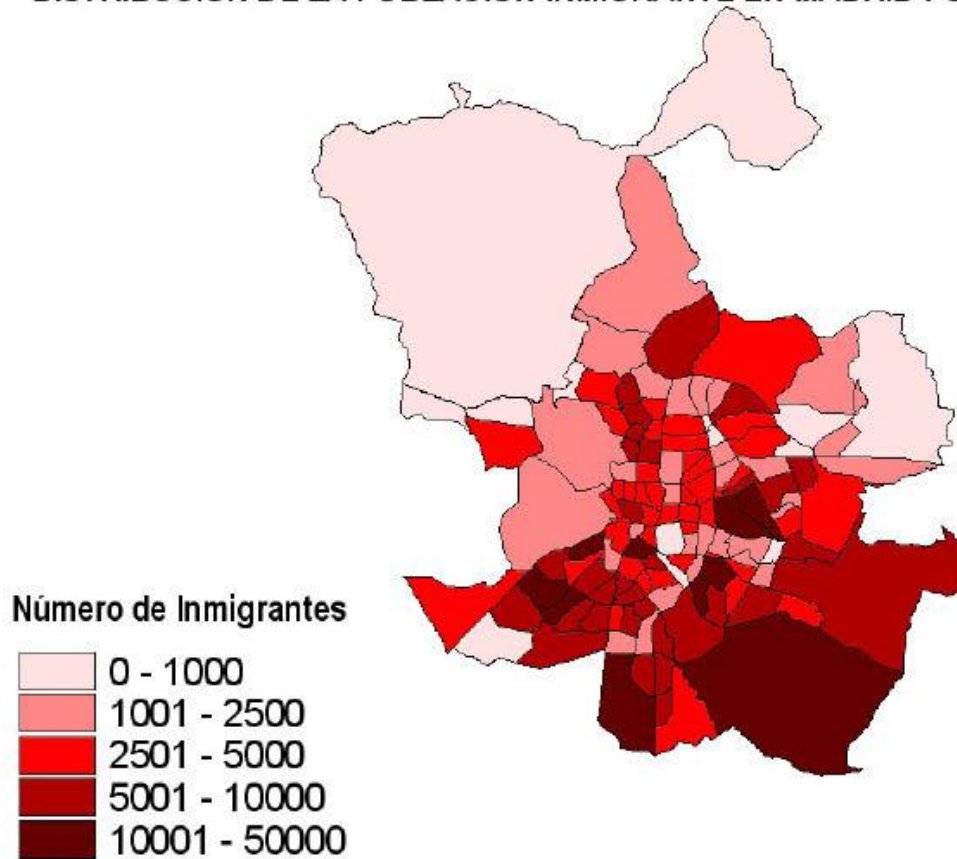

VALENCIA EN 1944 Y 2000



Instituto Geográfico Nacional. MTN50 de Valencia, 1944, hoja 722 y Burjasot, 1943, hoja 696.



Instituto Geográfico Nacional. Imagen del satélite Landsat 7 de la ciudad de Valencia. 2000 (pseudocolor natural).

FORMACIÓN DEL ÁREA METROPOLITANA DE VALENCIA



	1960	1975	1990	2006
Ciudad de Valencia	505.066	707.915	758.738	805.304
Resto municipios	234.153	477.820	582.225	699.435
Total Área Metropolitana de Valencia	739.219	1.185.735	1.340.963	1.504.739

Fuente de información: Elaboración propia a partir de Instituto Nacional de Estadística (INE). Padrón Municipal de habitantes (fechas de referencia).

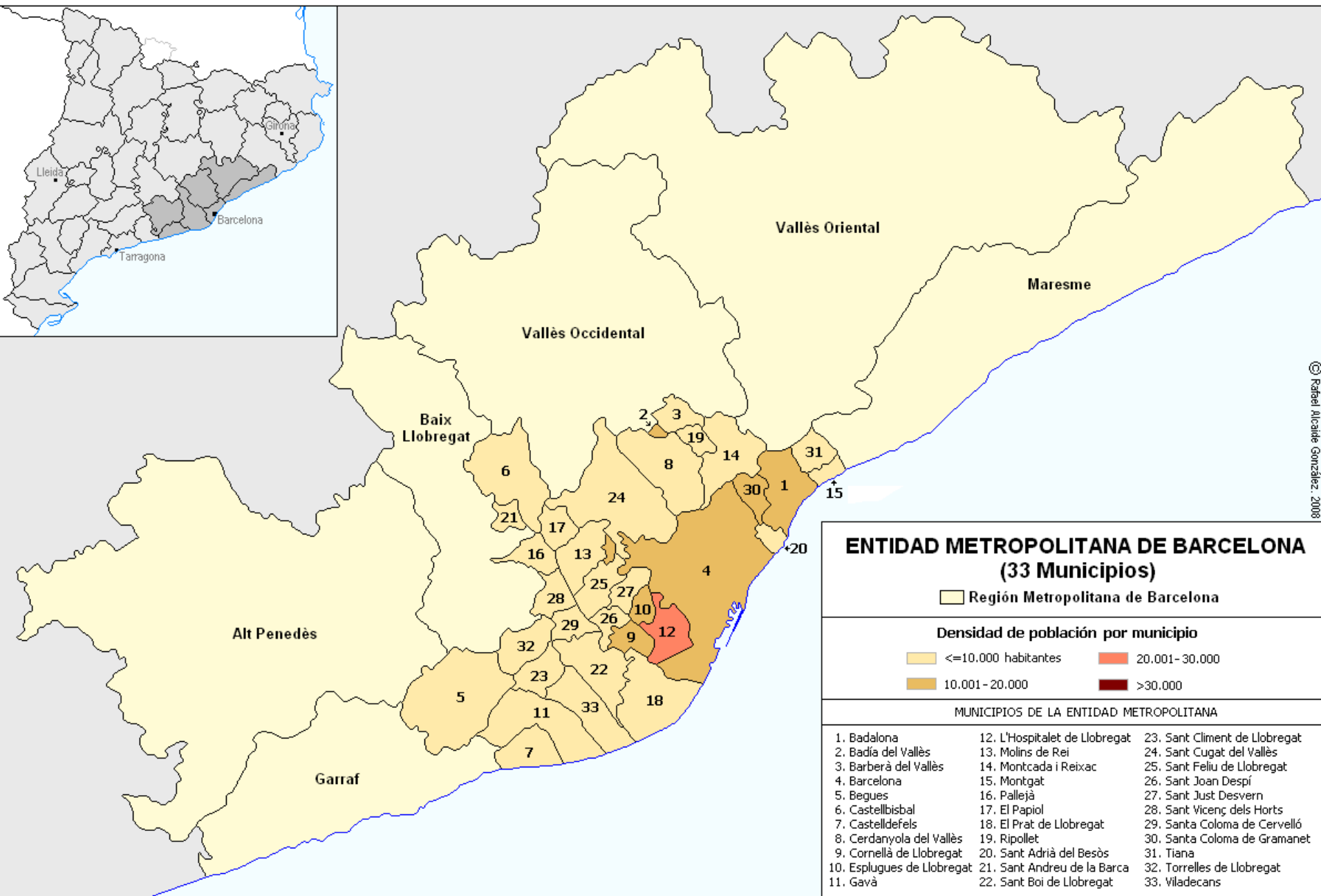

ENTIDAD METROPOLITANA DE BARCELONA (33 Municipios)

Región Metropolitana de Barcelona

Densidad de población por municipio

 <=10.000 habitantes	 20.001-30.000
 10.001-20.000	 >30.000

MUNICIPIOS DE LA ENTIDAD METROPOLITANA

1. Badalona	12. L'Hospitalet de Llobregat	23. Sant Climent de Llobregat
2. Badia del Vallès	13. Molins de Rei	24. Sant Cugat del Vallès
3. Barberà del Vallès	14. Montcada i Reixac	25. Sant Feliu de Llobregat
4. Barcelona	15. Montgat	26. Sant Joan Despí
5. Begues	16. Pallejà	27. Sant Just Desvern
6. Castellbisbal	17. El Papiol	28. Santa Vicenç dels Horts
7. Castelldefels	18. El Prat de Llobregat	29. Santa Coloma de Cervelló
8. Cerdanyola del Vallès	19. Ripollet	30. Santa Coloma de Gramanet
9. Cornellà de Llobregat	20. Sant Adrià del Besòs	31. Tiana
10. Esplugues de Llobregat	21. Sant Andreu de la Barca	32. Torrelles de Llobregat
11. Gavà	22. Sant Boi de Llobregat	33. Viladecans

REGIÓN URBANA. BARCELONA.

Fuente de información: Datos de población del Instituto de Estadística de Cataluña (IDESCAT).

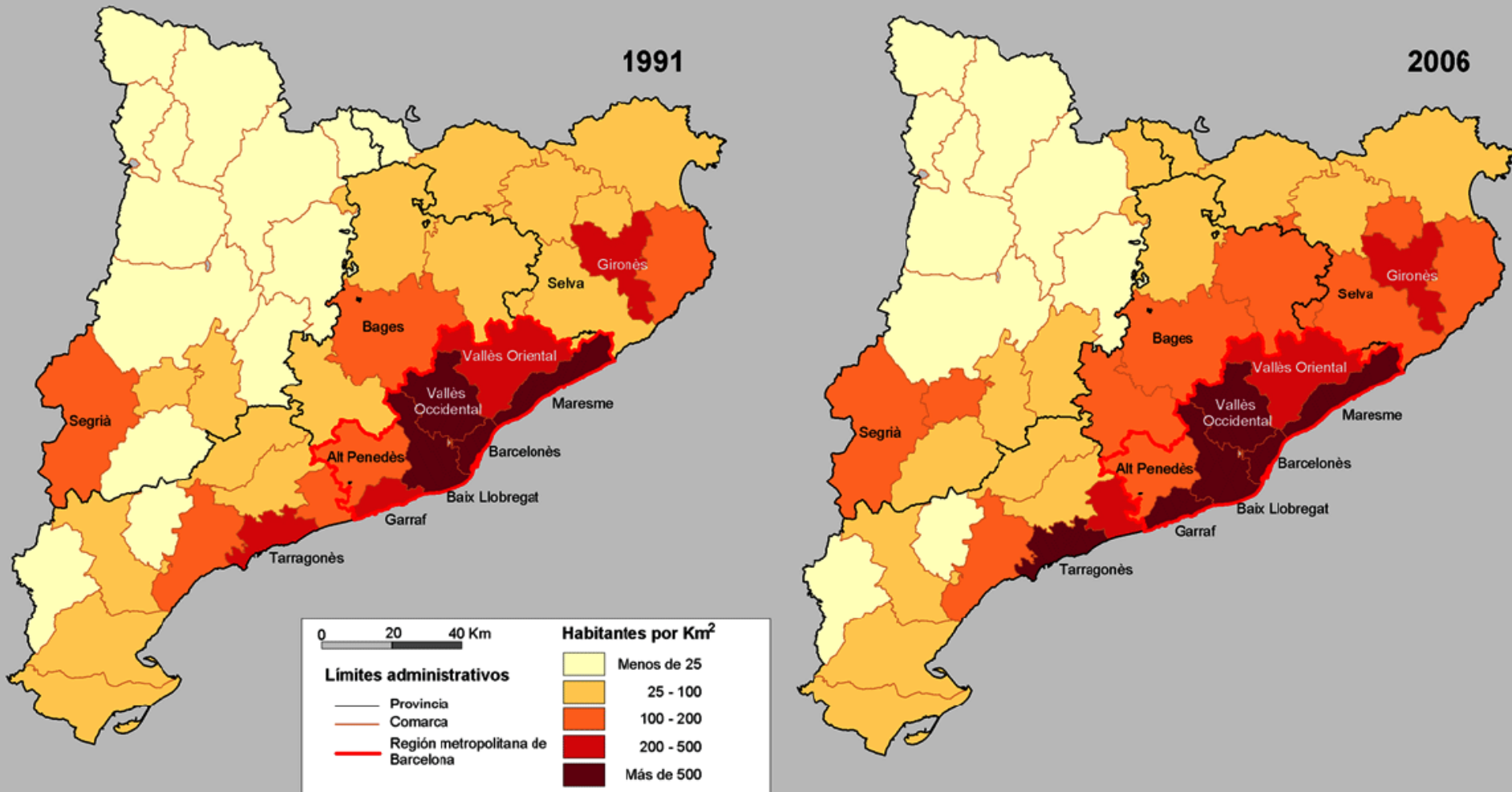

El corredor del Henares: un continuo urbano-industrial

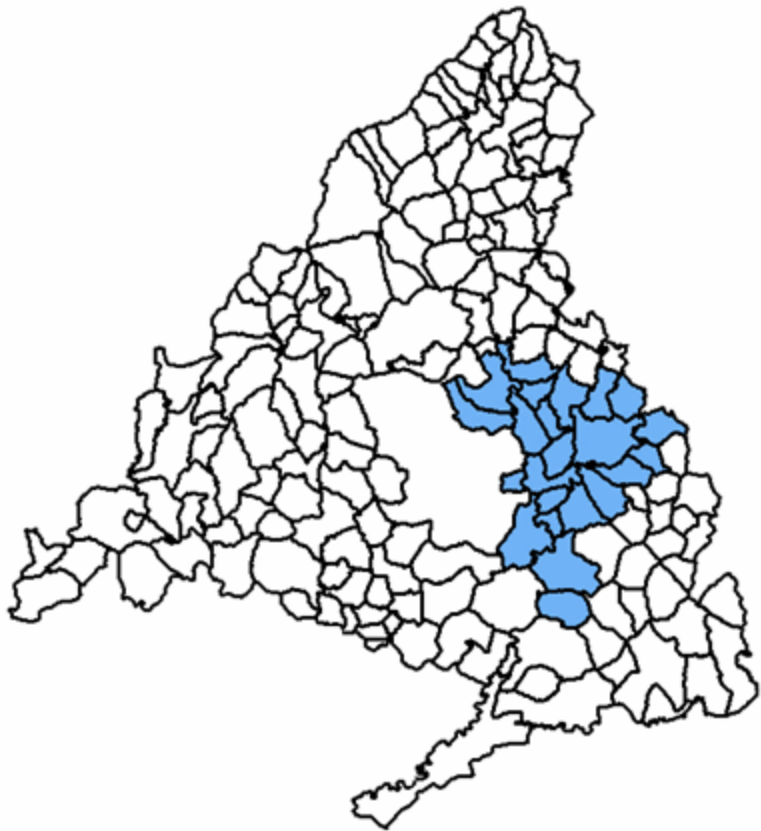

Fotograma de Azuqueca de Henares en mayo de 1957.

Foto: CFCM. Escala original: 1/23.000

1957



Foto: IGN. Escala original: 1/40.000

1999

Eje de Burgos
(Madrid)

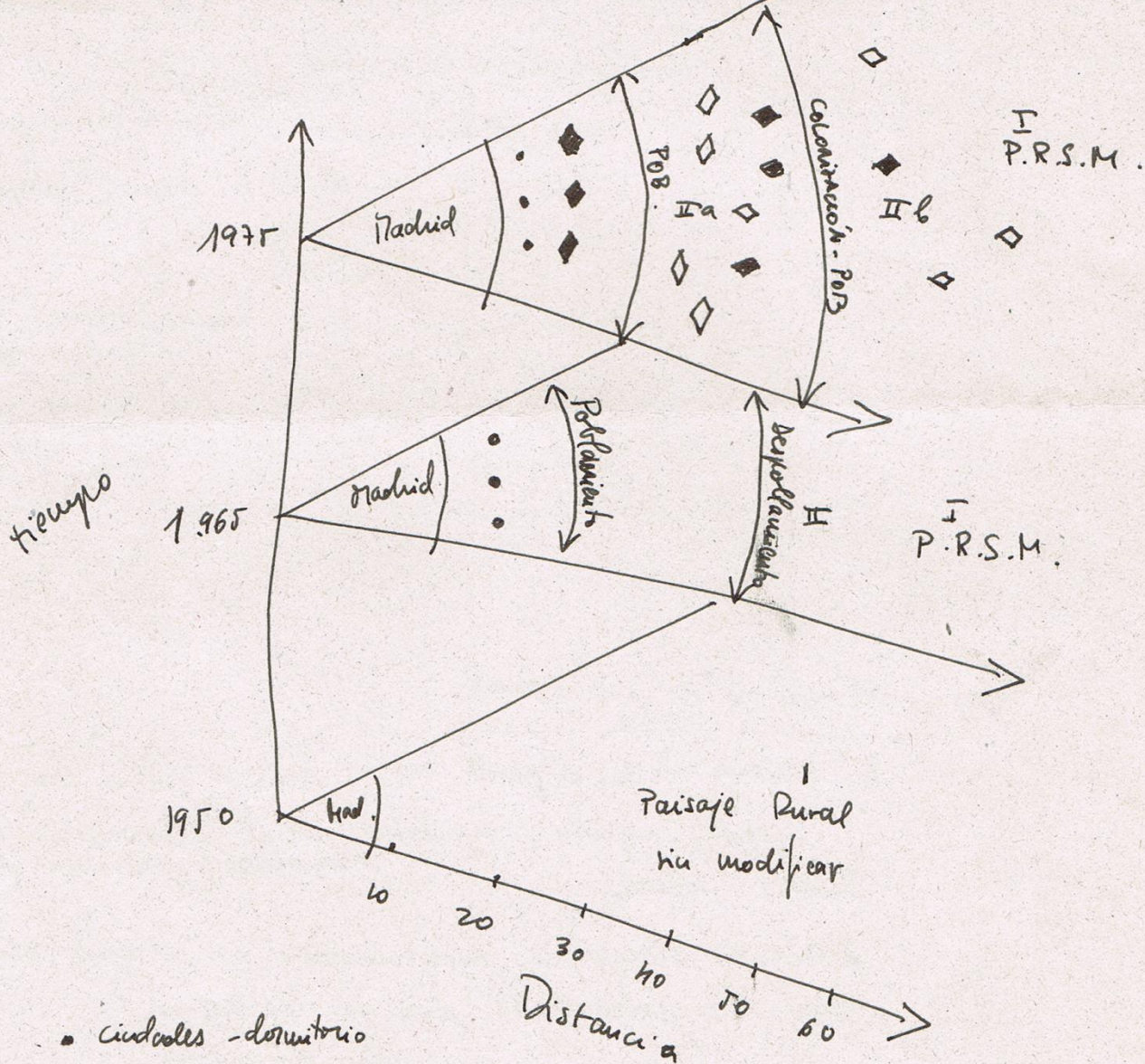

- Círculos - dormitorio
- ◆ Municipios de funciones múltiples
- ◇ " rurales transformados
- ◆ " con segundas residencias
- ◇ " no transformar

EXPANSIÓN URBANA LITORAL. MÁLAGA

Fuente de información: Elaborado a partir de Observatorio de la Sostenibilidad en España, Cambios de ocupación del suelo en España 2006.

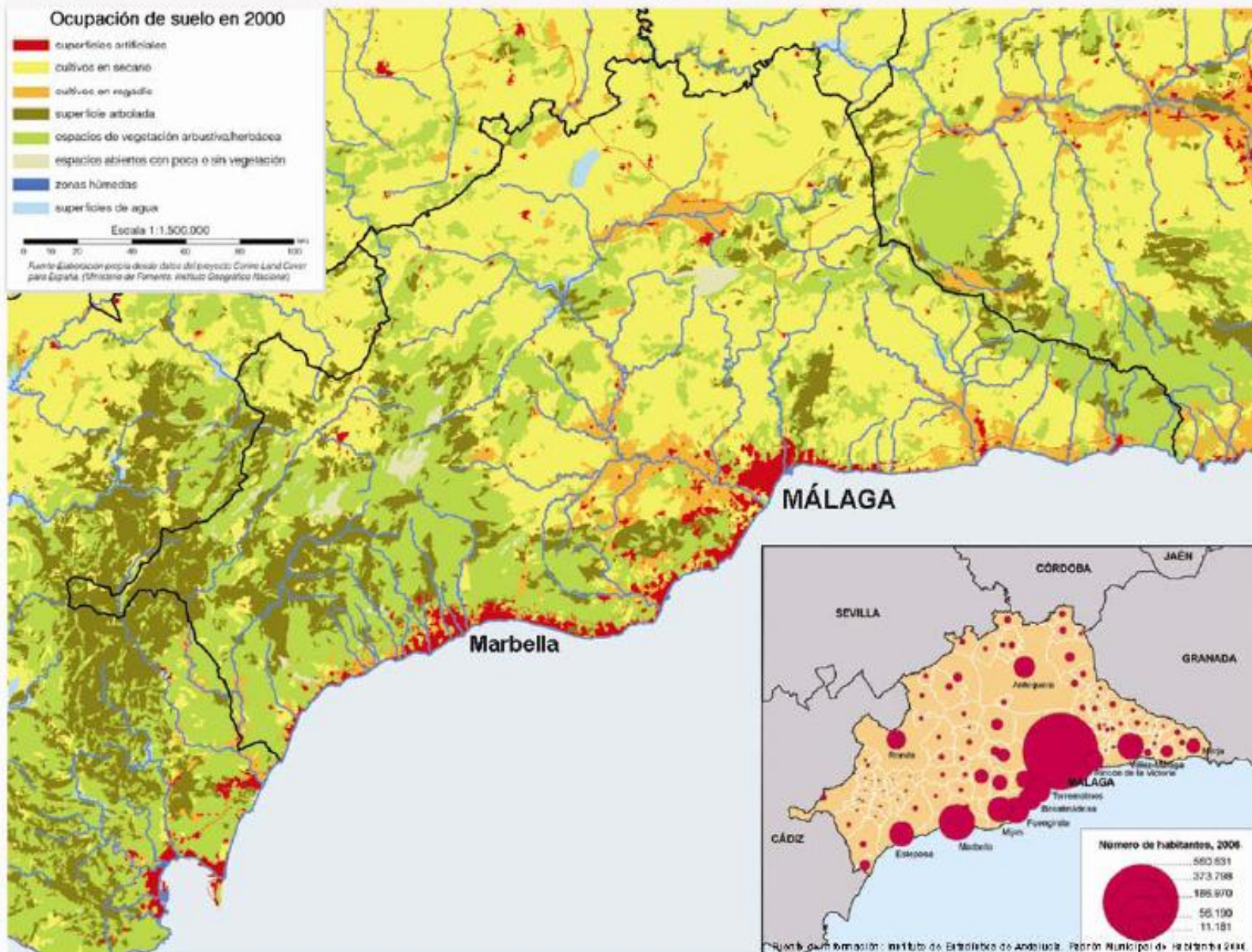

JERARQUÍA URBANA

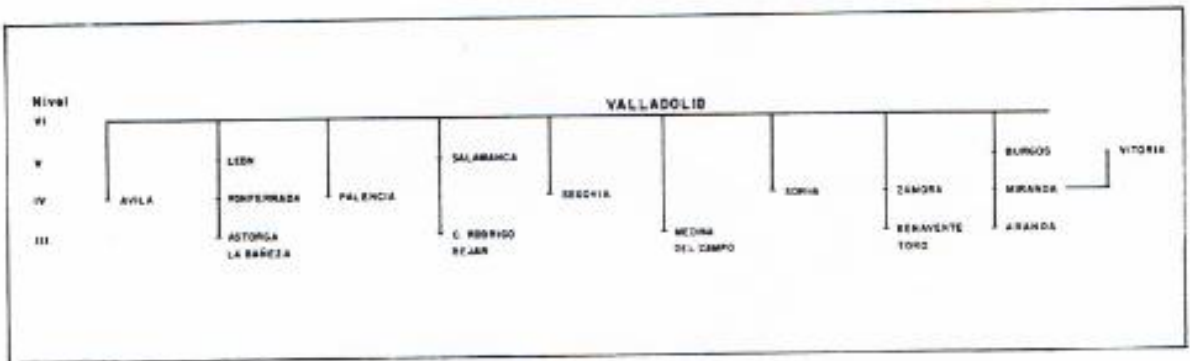
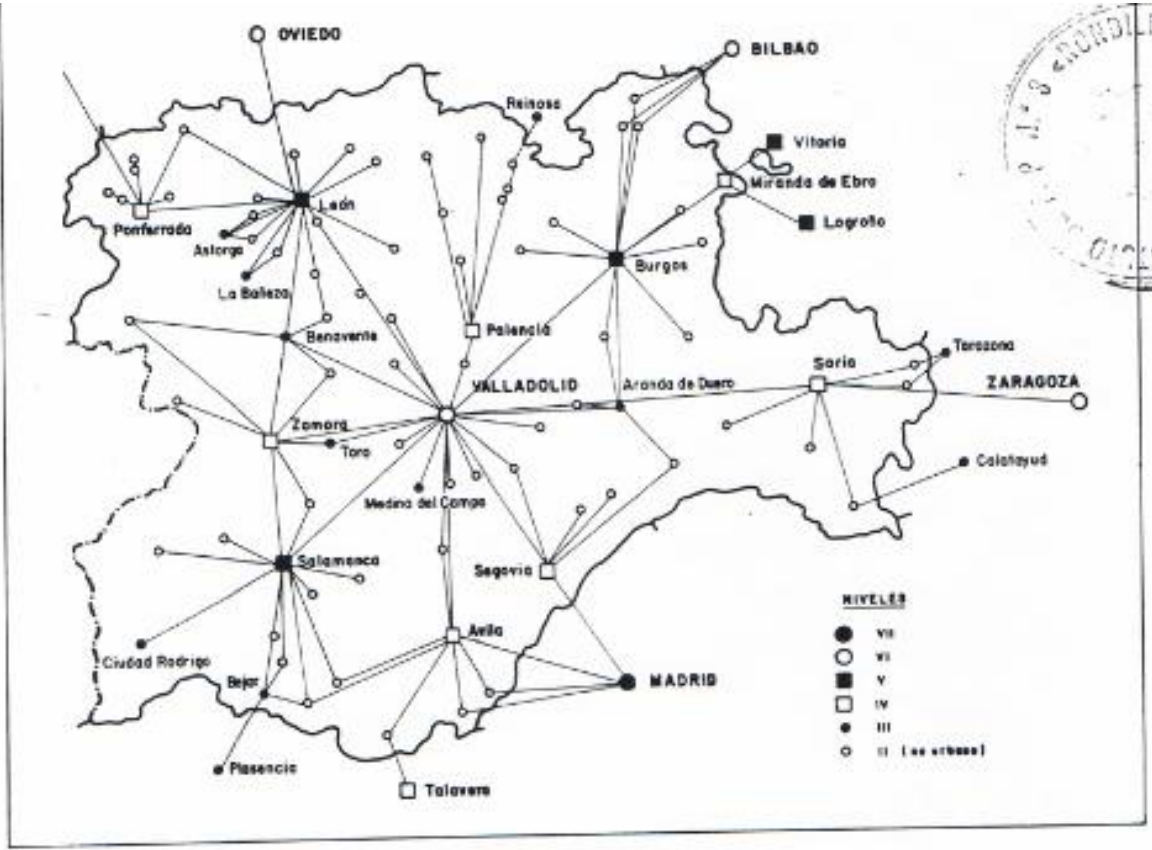

ÁREAS DE INFLUENCIA COMERCIAL

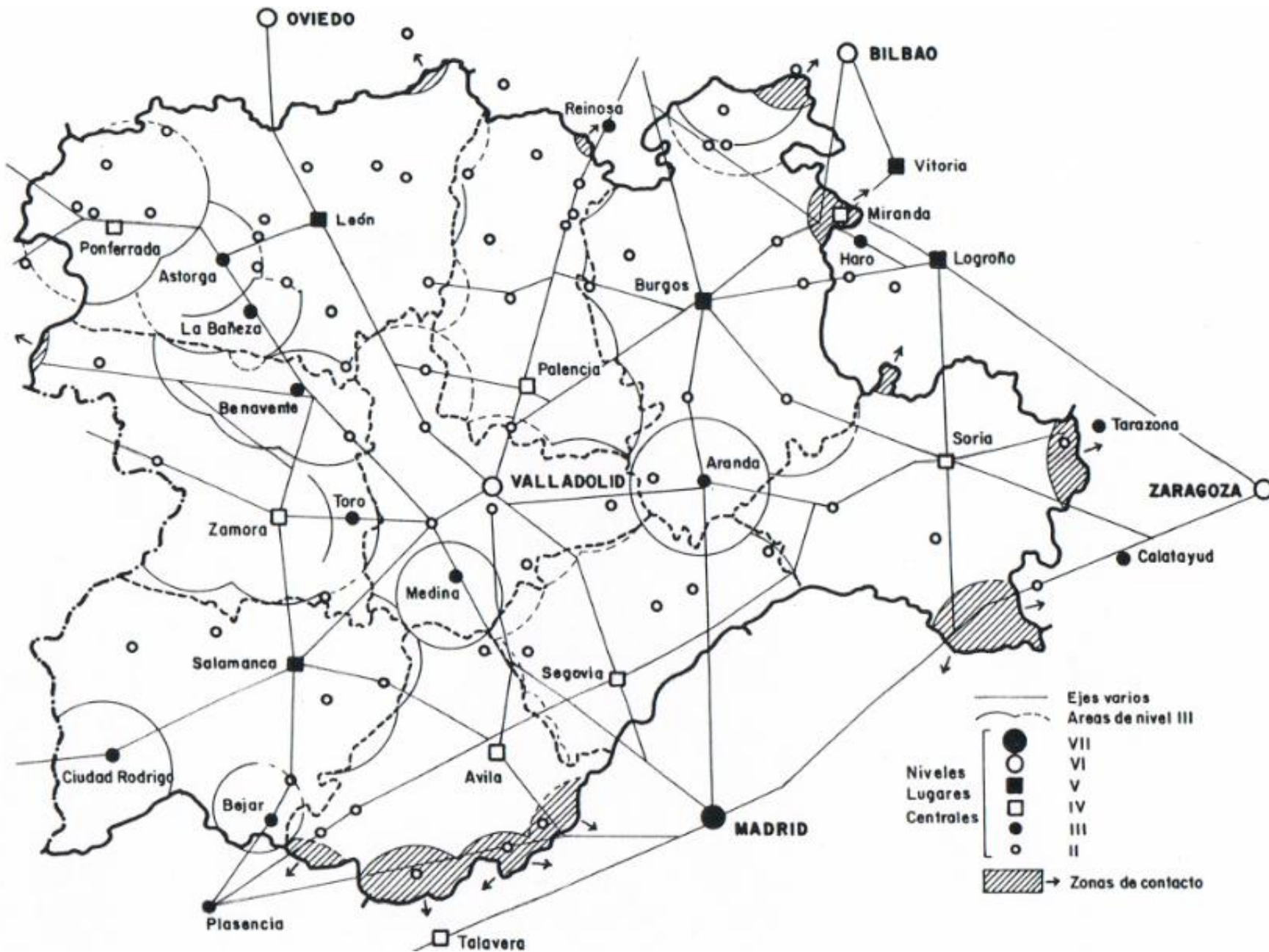

BARRIOS DE INFRAVIVIENDA. URBANIZACIÓN MARGINAL EN EL ESTE DE MADRID

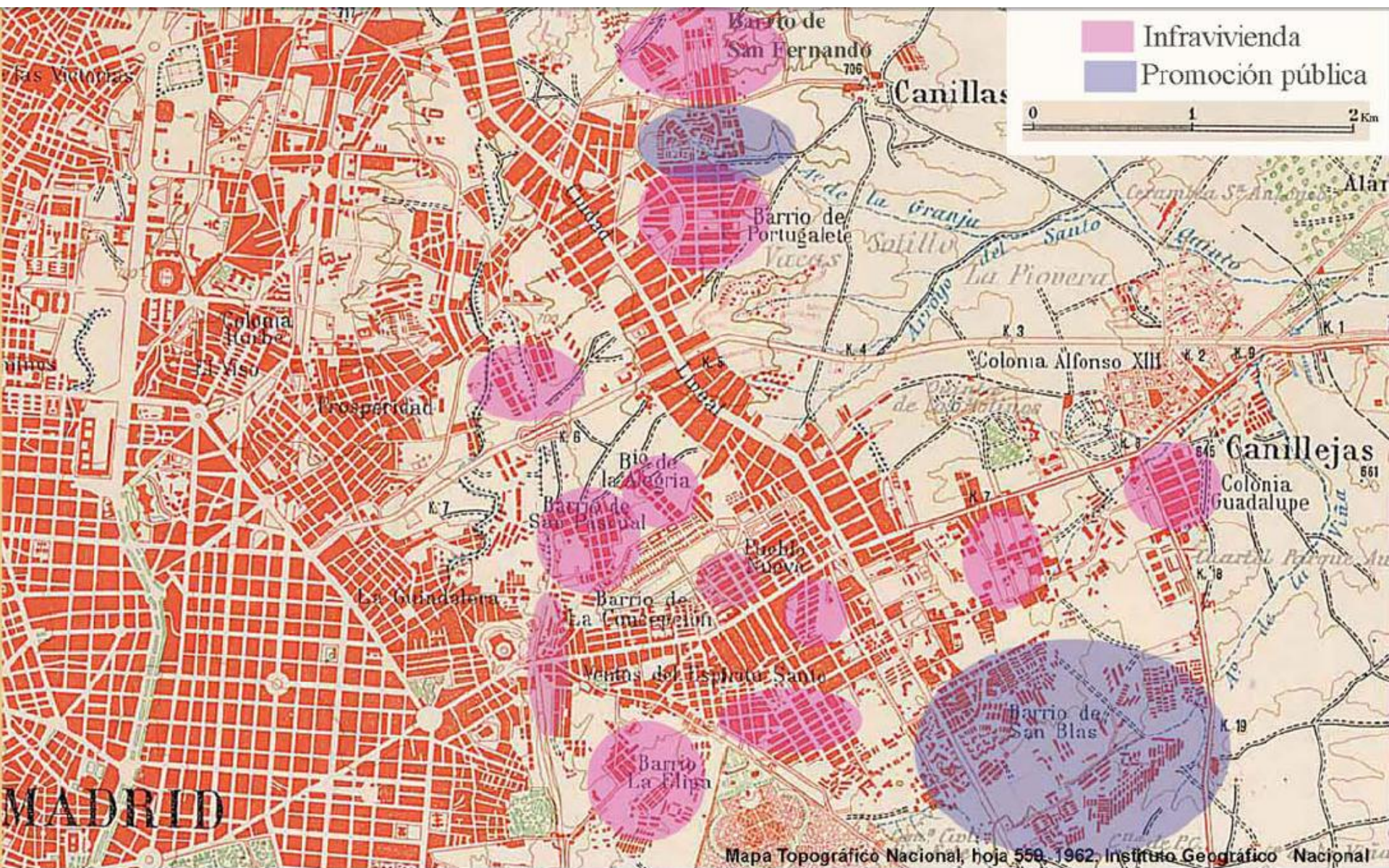

URBANIZACIÓN MARGINAL E INFRAVIVIENDA EN MADRID

